

# SHO-ME® STR-530

Руководство пользователя



Rev A

## 1. ВСТУПЛЕНИЕ

Благодарим Вас за приобретение лазер/радар-детектора SHO-ME STR-530. Этот современный радар-детектор создан по новейшим технологиям. В SHO-ME STR-530 были обновлены главные элементы - гетеродин и смеситель, что улучшило основные характеристики: определение ультракоротких сигналов в диапазонах X и K, а также детектирование лазерных сигналов. Кроме этого, SHO-ME STR-530 заблаговременно обнаруживает сигналы стационарного комплекса Стрелка-СТ.

Особенности модели:

- Обнаружение сигналов всех диапазонов и лазеров (на 360°), а также сигналов комплекса Стрелка-СТ
- Обнаружение радаров, работающих в режиме Instant-On.
- Возможность выбора уровня чувствительности.
- Яркий текстовый дисплей.
- Особый алгоритм защиты от ложных срабатываний .
- Низкое потребление энергии.
- Предупреждение о низком заряде аккумулятора.
- Современный дизайн, корпус из высококачественного пластика.

Внимательно изучите руководство пользователя перед установкой и использованием прибора.

Характеристики могут быть изменены производителем без предупреждения.

## 2. СТАНДАРТНАЯ КОМПЛЕКТАЦИЯ

В комплект SHO-ME STR-530 входит

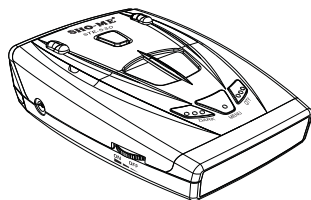

SHO-ME STR-530

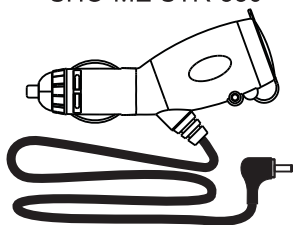

Провод питания



Крепление на ветровое стекло,  
присоски и бампер

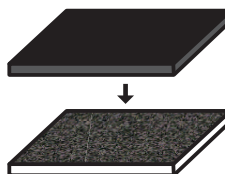

Липучки для установки на  
приборную панель

### 3. ОПИСАНИЕ МОДЕЛИ

- |  |                                 |
|--|---------------------------------|
| 1. Контроль громкости. Колесико ВКЛ/ВЫКЛ | 6. Вход для шнура питания (12В) |
| 2. Кнопка Dim/Dark                       | 7. Приемник сигналов радара     |
| 3. Кнопка Mute                           | 8. Линза                        |
| 4. Кнопка City                           | 9. Линза                        |
| 5. Кнопка снятия скобы крепления         | 10. Светодиодный (LED) дисплей  |
|  | 11. Динамик                     |

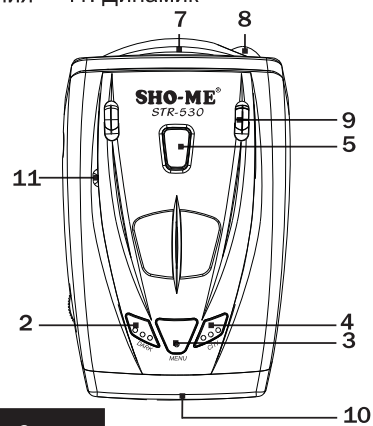
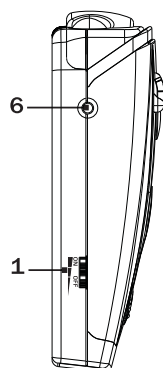

3

Дисплей со светодиодными иконками



№	Иконка	Цвет	Описание
1	P/L	Желтый	Включен или сигнал лазера
2	X/Ku	Красный	Диапазон X/Ku
3	СТ	Зеленый	Стрелка
4	К	Желтый	Диапазон К
5	Ka	Красный	Диапазон Ka
6	🔋	Красный	Низкий заряд аккумулятора
7	C1	Красный	Режим City1
8	C2	Желтый	Режим City2

Буквы на дисплее обозначают диапазоны, в котором радар-детектор улавливает сигналы. Рабочие диапазоны: К, Х, Ка, Ку (частоты диапазонов на стр.15).  
СТ - сигнал комплекса Стрелка.

#### **4. УСТАНОВКА**

##### **1) Инструкция по установке**

Антенна радар-детектора должна быть направлена на дорогу. Антенна и датчики не должны быть закрыты дворниками или металлическими частями автомобиля. Прибор должен быть размещен параллельно линии горизонта.

Выберите место для установки, которое не мешает обзору водителя. Установите прибор так, чтобы он не упал и не нанес повреждения при резкой остановке.

Примечания:

- Убирайте радар-детектор с приборной панели, когда Вы покидаете автомобиль. Это убережет радар-детектор от резких перепадов температур.
- При необходимости можно изменить угол наклона скобы, согнув ее.
- Чтобы снять прибор со скобы крепления, нажмите на кнопку для снятия скобы и потяните прибор на себя.

2) Установка с помощью скобы крепления

A. Сборка скобы крепления

- a. Вставьте бампер в скобу крепления.
- b. Вставьте присоски в скобу крепления.

B. Установка SHO-ME STR-530

- a. Прикрепите скобу на стекло.
- b. Согните скобу, если необходимо.
- c. Вставьте шнур питания в прибор.
- d. Прикрепите прибор на скобу.
- e. Вставьте шнур питания в прикуриватель.

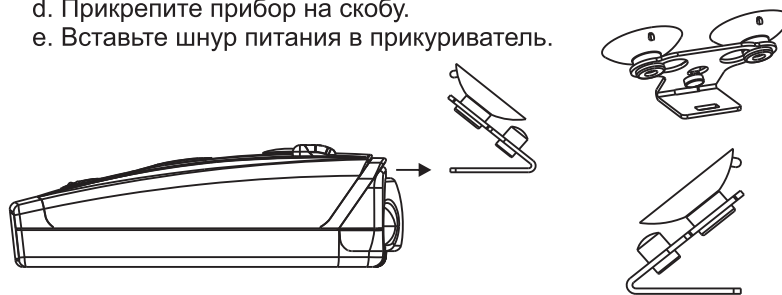

3) Установка с помощью липучек

- (1) Выберите место на приборной панели.
- (2) Место для крепления должно быть сухим и чистым.
- (3) Снимите защитную пленку с одной стороны липучки и приклейте на нижнюю сторону SHO-ME STR-530.  
Важное: Не заклеивайте серийный номер прибора.
- (4) Снимите защитную пленку с другой стороны липучки и приклейте липучку на приборную панель.

4) Замена предохранителя

- a. Открутите верхнюю часть вилки.

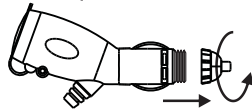

- b. Проверьте предохранитель. Если он сгорел, замените его.

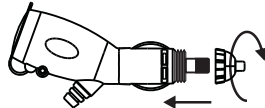

- c. Характеристики предохранителя: 3A3AG



## **5. УПРАВЛЕНИЕ**

### 1) Включение и самотестирование

SHO-ME STR-530 работает от источника питания в 12В.

- (1) Вставьте шнур питания в прибор и подключите шнур в гнездо прикуривателя автомобиля.
- (2) Радар-детектор включится и начнет самотестирование (последовательность звуковых и визуальных сигналов).
- (3) После окончания самотестирования на дисплее загорятся желтые буквы P/L.

### 2) Контроль громкости и включение/выключение прибора

- (1) Включите SHO-ME STR-530, повернув колесико по часовой стрелке и выключите, прибор, повернув колесико против часовой стрелки.
- (2) Контроль громкости осуществляется путем вращения колесика: по часовой стрелке - увеличение громкости, против часовой - уменьшение.

### 3) Приоритет сигналов

Порядок распознавания при обнаружении двух или более сигналов:

1. Лазерные сигналы
2. Сигналы комплекса Стрелка.
3. Сигналы радаров

#### 4) Контроль яркости дисплея

При нажатии кнопки Dark дисплей переходит в режим

Приглушенной яркости (Dim) - одиночный звуковой сигнал,  
Темный (Dark) - двойной звуковой сигнал, Яркий (Bright) - тройной

(1) Яркий: рекомендуется использовать днем.

(2) Приглушенный: рекомендуется использовать в сумерки.

(3) Темный: Горит только один светодиод, даже если прибор  
управливает сигнал (только звуковое оповещение).

#### 5) Отключение звукового оповещения и автоматическое приглушение звука

Чтобы отключить звуковое оповещение о приеме сигналов, нажмите  
кнопку Mute во время приема сигнала. Звуковой сигнал подтвердит  
отключение звука. Для включения звуковых сигналов нажмите  
кнопку Mute во второй раз. Звуковой сигнал подтвердит включение  
сигналов. Прибор выйдет из беззвучного режима автоматически через  
30 сек (при отсутствии входящих сигналов).

Автоматическое приглушение звука включено по умолчанию.

Через 5 сек. после приема сигнала громкость звука уменьшится  
на 50%. Далее в течение 30 сек. оповещение о сигнале будет  
происходить с уменьшенной громкостью. Чтобы отключит  
автоматическое приглушение, нажмите кнопку Mute  
при отсутствии входящих сигналов.

Звуковой сигнал подтвердит отключение режима.

#### 6) Режимы Город и Трасса

По умолчанию радар-детектор работает в режиме Трасса (Highway). В этом режиме прибор обнаруживает сигналы радаров в диапазонах К, Х и Ku. Прием сигналов в диапазоне Ка включается отдельно (см. пункт 9 далее). Также в режиме Трасса прибор оповещает о сигналах стационарных камер Стрелка-СТ, РОР-сигналах и лазерных сигналах. Этот режим рекомендован для вождения на трассах, скоростных магистралях и пр.

Режимы Город ограничивают прием сигналов радаров, но не влияют на прием сигналов стационарных камер и лазеров.

Нажмите кнопку City один раз для входа в режим Город1 (одиночный звуковой сигнал, на дисплее - С1). В этом режиме радар-детектор обнаруживает сигналы стационарных камер Стрелка-СТ, отключены диапазоны Ка и Ku. Нажмите кнопку City еще раз для входа в режим Город 2 (двойной звуковой сигнал, на дисплее С2). В этом режиме работает только прием сигналов стационарных камер Стрелка-СТ и лазеров, все радарные диапазоны отключены.

Для возврата в режим Трасса нажмите кнопку City в третий раз.

7) Выбор уровня чувствительности

SHO-ME STR- 530 имеет 3 уровня чувствительности: Низкий, Средний (уровень по умолчанию) и Высокий. Пользователь выбирает один из уровней в зависимости от ситуации на дороге.

а. Нажмите кнопку "Dark" и удерживайте более 2 сек. Вы услышите одиночный звуковой сигнал, на дисплее замигают буквы "Ku". Это означает, что включен Средний уровень чувствительности (уровень по умолчанию).

б. Нажатием кнопки "Mute" выберите уровень чувствительности - Высокий (буква X), Средний (буквы СТ) или Низкий (буква X/Ku).

с. Нажмите кнопку "Dark" для подтверждения выбора.

Если в меню выбора чувствительности пользователь не производит никаких действий в течение 10 сек, прибор вернется к выбранному ранее уровню чувствительности.

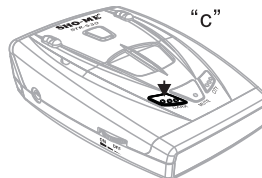
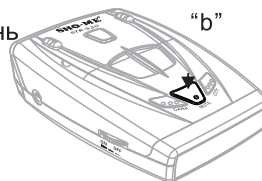
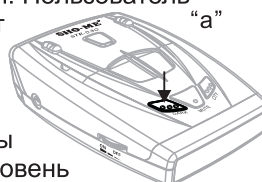

8) Предупреждение о низком заряде аккумулятора  
SHO-ME STR-530 проверяет напряжение аккумулятора и предупреждает пользователя, когда показатель снижается до 10,7В.

“” загорается на дисплее, и прибор издает тройной звуковой сигнал, который повторяется каждые 5 мин. Проверьте заряд аккумулятора и генератор.

Значок “” отключится, когда напряжение достигнет нормы.

Обратите внимание!

Функция проверки аккумулятора в радар-детекторе включена только для оповещения пользователя и не может быть использована как источник достоверной информации о заряде аккумулятора.

Регулярно проверяйте работоспособность и заряд аккумулятора.

9) Активация диапазона Ка

Прием сигналов в диапазоне Ка отключен по умолчанию.

Для активации диапазона Ка нажмите и удерживайте кнопку Mute, для отключения диапазона Ка снова нажмите и удерживайте кнопку Mute.

Эта настройка не сохраняется после выключения прибора, т.е. каждый раз при включении прибора надо активировать диапазон Ка.

10) Индикация на дисплее

- a. Прибор включен
  - Загораются буквы "P/L".
- b. Лазерный сигнал
  - Буквы "P/L" мигают на дисплее, прибор издает звуковой сигнал.
- c. Сигнал в диапазоне X или Ku
  - На дисплее загораются буквы "X/Ku" прибор издает звуковой сигнал.
- d. Сигнал комплекса Стрелка
  - На дисплее загораются буквы "СТ", прибор издает звуковой сигнал.
- e. Сигнал в диапазоне K
  - На дисплее загорается буква "K", прибор издает звуковой сигнал.
- f. Сигнал в диапазоне Ka
  - На дисплее загораются буквы "Ka", прибор издает звуковой сигнал.
- g. Проверка заряда аккумулятора
  - "■" появляется на дисплее, если заряд аккумулятора ниже нормы.

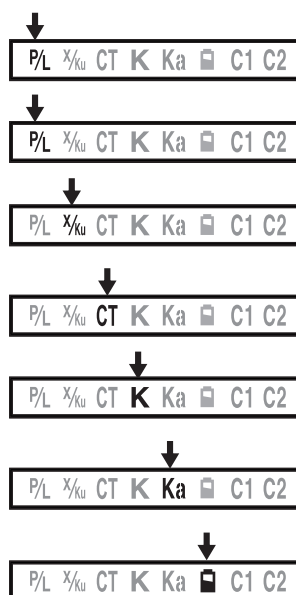

#### 11) Сохранение настроек

Прибор автоматически сохраняет настройки последнего пользователя после выключения или отключения питания.

Все настройки остаются в памяти прибора:

Яркий/Приглушенный/Темный, Город 1/Город 2/Трасса.

#### 6. ВОЗМОЖНЫЕ ПРОБЛЕМЫ И ИХ РЕШЕНИЕ

Радар-детектор не включается :

- Покрутите колесико, чтобы включить прибор.
- Проверьте провод питания. Убедитесь, что провод правильно подключен.
- Проверьте предохранитель в гнезде прикуривателя (см. Руководство пользователя для Вашего автомобиля).
- Возможно, внутри прикуривателя скопился мусор или грязь. Протрите прикуриватель для лучшего соединения.
- Проверьте электрическую проводку в автомобиле.

## **7. СПЕЦИФИКАЦИЯ**

Сигналы радаров

Тип приемника: Супергетеродинный с двойным преобразованием частоты

Тип детектора: Частотный дискриминатор

Диапазоны: Диапазон X: 10,525ГГц/±50МГц

Диапазон Ku: 13,450ГГц/±50МГц

Диапазон K: 24,150ГГц/±100МГц

Диапазон Ka: 34,70ГГц/±1 300МГц

Лазерные сигналы

Спектральная чувствительность: 800~1 100нм

**ПРОВЕРКА ЗАРЯДА АККУМУЛЯТОРА**

Прибор предупреждает о разряде аккумулятора, когда напряжение падает ниже 10,7В.

**ОБЩИЕ**

Температурный режим: -20 - +70°C

Необходимое питание: 12~15В, 120мА номинально/250мА макс.

Размеры (в см): 3,26 X 7,09 X 11,15

Вес: 128г

Характеристики могут быть изменены производителем без предупреждения.



## 8. ГАРАНТИЙНЫЙ ТАЛОН

Продавец гарантирует исправную работу системы в течение 12 месяцев со дня продажи.

Дата продажи « » \_\_\_\_\_ 20\_\_г.

М. П.

Подпись продавца \_\_\_\_\_

Гарантийные обязательства не распространяются на изделия:

- залитые водой или другой жидкостью;
- имеющие механические повреждения;
- установленные неквалифицированно;
- с незаполненным гарантийным талоном.

**SHO-ME<sup>®</sup>**