

Внимательно прочтите инструкцию по установке. Слейте хладагент. Сверившись с таблицей, удалите технологическую заглушку. **ВНИМАНИЕ!** Проверьте, не указана ли ваша модель в разделе «Особые рекомендации по установке». Сверьтесь с таблицей, чтобы установить правильный угол для штекерного соединителя. Тщательно зачистите отверстие под заглушку. Вгоните обогреватель прямо в отверстие технологической заглушки (I). Проследите, чтобы оставался зазор между плечом обогревателя и блоком цилиндров двигателя (A). Старый или загрязненный хладагент необходимо заменить. Обогреватель не следует подключать к источнику электропитания до того, как будет произведена заправка хладагентом, предписанным производителем автомобиля. Прокчайте систему охлаждения в соответствии с инструкцией производителя автомобиля. Если в автомобиле нет кабеля питания и розетки для подключения обогревателя, необходимо приобрести их вместе с обогревателем. **В прилагаемой инструкции по установке вы найдете информацию о новой розетке производства фирмы DEFA.**

ПРЕДУПРЕЖДЕНИЕ! Обогреватель двигателя следует подключать только к заземленной розетке. Проверьте, имеется ли заземляющее соединение, которое должно идти от настенной розетки к кожуху обогревателя двигателя, и правильно ли подсоединен защитный провод заземления к кузову автомобиля. Необходимо принять меры, чтобы не допустить повреждения соединительного провода обогревателя, дверьми, крышкой капота и т.п., и исключить трение провода о заостренные предметы, которые могут повредить изоляцию. Компания DEFA не несет ответственности за порчу устройства из-за неправильной установки обогревателя или из-за нарушений инструкции по установке.

НА СЛУЧАЙ ПОДАЧИ РЕКЛАМАЦИЙ, пожалуйста, сохраните свою квитанцию на покупку.

**NISSAN PRARIE SLX 4x4,
OPEL CORSA, COMBO 1.7D
TOYOTA HI LUX 2.2, 2.4, HI ACE M/ACC**

Обогреватель устанавливается с нижней стороны двигателя.

OPEL CORSA, COMBO 1.7D

Прежде чем устанавливать обогреватель двигателя, отогните вверх крепежный кронштейн (1).

NISSAN MK822-1122



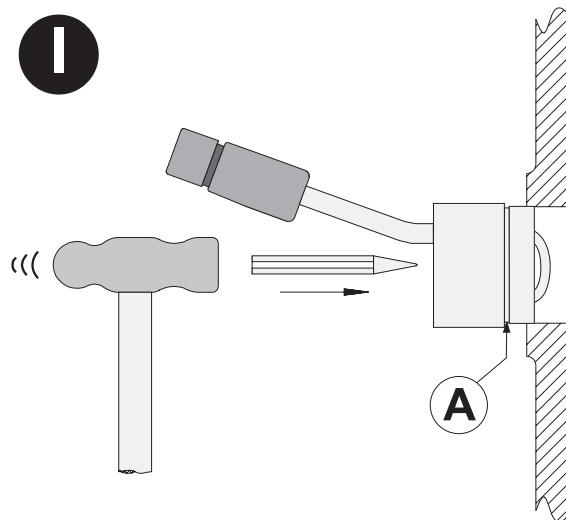

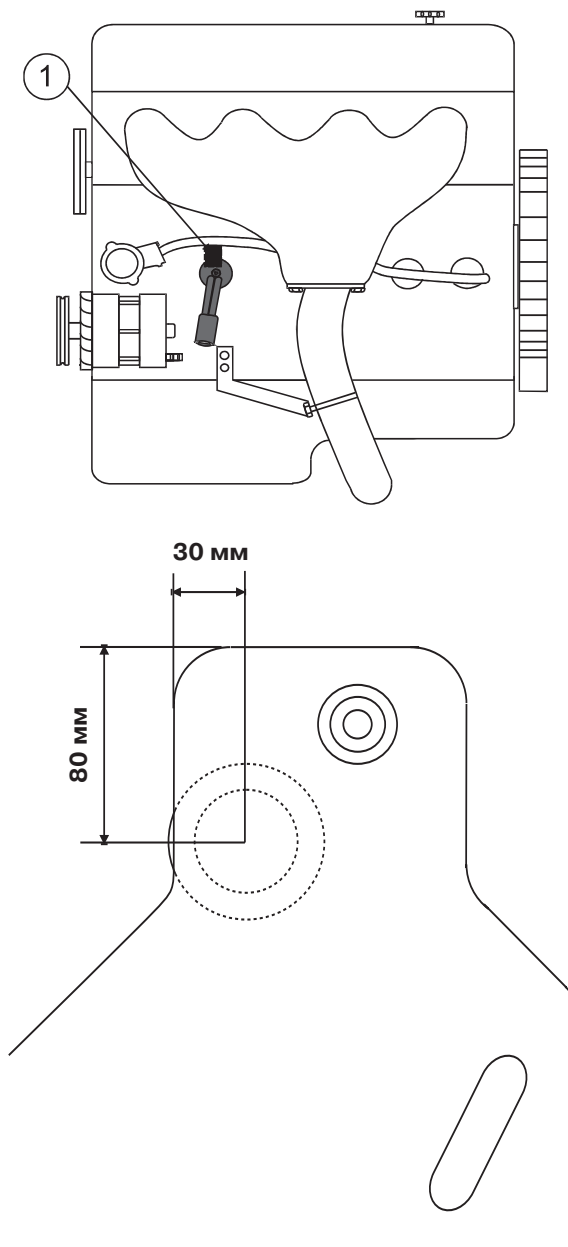

На кожухе шумоподавления с правой стороны двигателя сделайте разметку в соответствии с чертежом. Просверлите отверстие диаметром 55 мм.

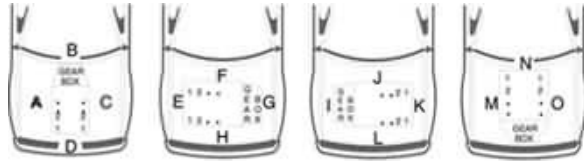







MD080301











 	 MS			
CASE INT. HARVESTER				
3 CYL.				
CATERPILLAR				
D3, 931 (ø44), 910, 926				
DAIHATSU				
ROCKY 4 WD, Bens.	89>91		C4	
HONDA				
ACCORD 1.6, 1.8, 2.0(ø35)	86>90		I	
PRELUDE, QUINTET	81>85		L2	
ISUZU				
ASKA 2.0			F1	
CAMPO, TROOPER			A1	
GEMINI			H3	
KB			C1	
KT25		331	B	
PIAZZA	86>91		C1	
TROOPER 2.3	87>91		A1	
TROOPER 2.6	88>92		A1	
MITSUBISHI				
COLT DL, GLX(1244,1410)	78>84		L1	
COLT 1200, 1500 GLX	88>90		L3	
COLT 1600 TURBO	84>88		J1	
COLT TURBO	82>84		L2	
LANCER GL(1244,1410)	78>84		L1	
LANCER 1200, 1500	84>88		L1	
GALANT 1.6	>83		C2	
GALANT 1.6	84>91		J1	
STARION	82>89		C2	
SPACE WAGON 1.6	>91		J1	
L 200, L 200 4WD	85>93		C1	
L 300 2.0	85>88		C1	

MD271100

 	 MS			
L 300, COSMOS, CR	85>		C1	
L 300 4WD	89>93		C1	
L 300 1600	85>93		C2	
CANTER FH 100			C5	
4G 33			C2-3	
S4E, 4D Q5, S6E, TRUCK			C2-3	
FD 20/25			C2	
TRUCK			C	
NISSAN				
BLUEBIRD, D			C1	
LAUREL 2.8 D	85>87		A3	
PRARIE SLX 4x4 2.4	92>95		H2	3 1
PATROL			A1	
VANETTE	83>		C1	
VANETTE D	84>86		C2	
URVAN	82>94		C1	
KING VAN			C1	
L.50.95	95>		A4	11
KING CAB	86>		C1	
KING CAB			C1	10
CAB STAR			A2	
KING CAB 1800	80>86		C1	
KING CAB 4WD			C1	
PICK UP 1600	80>86		A3	
BUSS			A2	1
D 11		327	C2	
280 CD	80>87		C3	
280 C, 280 Z	80>87		C1	
MK822, 1122, LK 1222, 1322			A2	5 3
OPEL				
CORSA 1.7D, COMBO 1.7D			H1	7 1,2
CAMPO 2.3	88>90		A1	
TOYOTA				
CELICA 1600	71>82		C1	
CELICA 2000	77>82		A1	
CELICA 2000 GT	77>82		C2	
CELICA SUPRA2.8 i, 3.0i	81>93		C1	

 	 MS			
HI LUX 2000	77>82		C1-4	
HI LUX 2.2, 2.4			A1	5 1
LANDCRUISER 4 CYL.	85>94		A1	
LAND CRUISER 4 CYL. D	85>89		C4	
DYNA3000D	81 >		C4	
HI ACE 1800	83>85		C4	
HI ACE 2000			C2	
HI ACE M/ACC			A2	5 1
TRUCK 4P				
VOLKSWAGEN				
TARO 2.4L	89>		A1	