



Система тревожной сигнализации транспортного средства СТСТС **SCHER-KHAN TAIGA** (далее система) соответствует обязательным требованиям в системе сертификации ГОСТ Р, предъявляемым к приборам охраны для транспортных средств:

ГОСТ Р 41.97-99 – Единообразные предписания, касающиеся официального утверждения систем тревожной сигнализации транспортных средств (СТСТС) и механических транспортных средств в отношении их систем тревожной сигнализации (СТС).

ГОСТ Р 50009-2000 – Совместимость технических средств электромагнитная. Технические средства охранной сигнализации. Требования и методы испытаний.

Благодарим за приобретение двусторонней охранной системы **SCHER-KHAN TAIGA** для транспортных средств.

Постоянные исследования и разработки нашей компании воплощают самые передовые идеи и служат для удовлетворения всех потребностей пользователей наших систем.

Система **SCHER-KHAN TAIGA** является сложным электронным оснащением транспортного средства. От его функционирования и правильной установки зависит безопасность Вашей жизни, здоровья и дорожной обстановки, качество работы близкорасположенной радиоэлектронной аппаратуры и средств связи. Доверяйте установку системы только специализированным сервисным станциям. В период эксплуатации периодически проверяйте правильность функционирования системы.

Включение/выключение датчика осуществляется дистанционно с брелока через меню настройки брелока-коммуникатора (см. стр. 17, ШАГ 12).

Данная программируемая функция имеет четыре значения:

- 1) Задержка 30 сек. (заводское значение).
- 2) Задержка 60 сек.
- 3) Задержка 120 сек.
- 4) Задержка 180 сек.

### **Установка всех программируемых функций меню № 2 на заводские значения**

Для установки заводских значений программируемых функций необходимо выполнить два ШАГА:

- 1) Вход в режим программирования. Нажмите одновременно кнопки (II+IV) на 2 сек. Сирена подаст один короткий сигнал, аварийная сигнализация вспыхнет один раз, подтверждая тем самым успешное выполнение ШАГА 1
- 2) Три раза коротко нажмите кнопку III брелока. Каждое нажатие будет подтверждаться коротким сигналом сирены и вспышкой аварийной сигнализации. Через некоторое время после этого прозвучат три сигнала сирены, аварийная сигнализация вспыхнет три раза, подтверждая установку заводских значений всех программируемых функций меню № 2

Изготовитель оставляет за собой право вносить изменения в конструкцию системы в целях улучшения ее потребительских свойств

### Программируемая функция 2-13: «Режим работы выхода салонного света»

Эта функция позволяет изменить режим работы выхода включения салонного света.

Данная программируемая функция имеет два значения:

- 1) Включается на 60 сек. после снятия с охраны. Выключается немедленно при включении зажигания или постановке на охрану (заводское значение).
- 2) Мигает в тревоге синхронно с аварийной сигнализацией. При выборе этого значения выход включения салонного света можно использовать для управления реле клаксона.

#### ВНИМАНИЕ!

Установка значения программируемой функции 2-13 должна производиться квалифицированным специалистом при инсталляции системы, в соответствии с выбранным назначением выхода включения салонного света.

### Программируемая функция 2-14: «Задержка включения датчика наклона»

Эта функция предназначена для настройки системы при использовании датчика наклона ТС. Функция позволяет выбрать задержку включения датчика наклона после следующих событий:

- постановка на охрану;
- постановка на охрану в режиме «Pit-Stop»;
- постановка на охрану в режиме «Турбо»;
- завершение режима «Pit-Stop» в охране;
- завершение режима «Турбо» в охране;
- остановка двигателя в режиме «Охрана с работающим двигателем и ключом в замке зажигания».

Использовать задержку включения датчика наклона для исключения ложных срабатываний датчика наклона необходимо в тех случаях, когда после запуска и остановки двигателя, в ТС происходят процессы, приводящие к движению кузова (например: на ТС с пневматической подвеской необходимо учитывать время накачки и спуска воздуха с подвески, в течение которого происходит движение кузова).

#### ВНИМАНИЕ!

При покупке проверьте правильность заполнения гарантийного талона. Фирма-производитель и поставщик системы не несут ответственности за любое игнорирование пунктов руководств по установке и эксплуатации, а также за ошибки, допущенные при установке.

Если возникли проблемы, связанные с функционированием системы, пожалуйста, незамедлительно обратитесь в сервисный центр для диагностики или за консультацией.

## НАЗНАЧЕНИЕ SCHER-KHAN TAIGA

Система **SCHER-KHAN TAIGA** является сигнализацией для транспортных средств (в дальнейшем ТС) с возможностью управления по радиоканалу посредством брелока-коммуникатора с жидкокристаллическим дисплеем. Система осуществляет обмен информацией между брелоком-коммуникатором и процессорным блоком на расстояние до 2 000 м. Система предназначена для работы на грузовых ТС с напряжением бортовой сети 24 В. Защита процессорного блока, датчика удара, датчика вызова, антенного блока выполнена по стандарту IP-40 и предусматривает установку в салоне ТС. Сирена выполнена по стандарту IP-65 и может быть установлена в моторном отсеке, вдали от выпускного коллектора и высоковольтных систем.

#### СОДЕРЖАНИЕ

<b>НАЗНАЧЕНИЕ SCHER-KHAN TAIGA.....</b>	<b>3</b>
КОМПЛЕКТ ПОСТАВКИ .....	5
ПЕРЕЧЕНЬ ФУНКЦИЙ .....	6
Функции брелока-коммуникатора .....	6
Функции процессорного блока .....	7
ТЕХНИЧЕСКИЕ ПАРАМЕТРЫ .....	9
<b>ОПИСАНИЕ БРЕЛОКОВ .....</b>	<b>11</b>
Подготовка брелока-коммуникатора к работе.....	11
Символы на дисплее брелока-коммуникатора.....	12
Назначение кнопок брелока-коммуникатора.....	13
Соответствие кнопок основного и дополнительного брелоков.....	15

Настройки брелока-коммуникатора .....	15
Включение подсветки дисплея.....	18
Функция парковочного таймера.....	18
Блокировка клавиатуры.....	18
Режим энергосбережения «Battery Save Mode».....	19
Управление вторым ТС .....	19
Индикация уровня сигнала обратной связи.....	20
<b>ФУНКЦИОНИРОВАНИЕ СИСТЕМЫ</b> .....	21
Постановка на охрану .....	21
Постановка на охрану с работающим двигателем.....	22
Постановка на охрану в режиме «Pit-Stop» .....	24
Автоматическая постановка в режим охраны.....	27
Режим тревоги.....	28
Режим напоминания о пропущенных тревогах .....	29
Снятие с охраны.....	30
Автоматический возврат в режим охраны.....	33
Функция «Свободные руки».....	33
Поиск ТС.....	35
Режим «Разгрузка/Погрузка в охране».....	35
Проверка состояния системы.....	36
Вызов владельца ТС .....	38
Режим «Паника» или JackStop™ .....	39
Отключение сигналов сирены .....	40
Служебный режим «Valet» .....	42
Отключение датчика удара и дополнительных датчиков .....	44
Управление центральным замком по включению и выключению зажигания.....	45
Режим «Турбо» .....	46
Управление дополнительным каналом 1 .....	50
Управление дополнительным каналом 2 .....	53
Снятие системы с охраны без брелока и применения персонального кода .....	54
Снятие системы с охраны без брелока с использованием PIN 1 .....	55
Доступ в ТС без брелока с использованием PIN 2.....	57
Предупреждение о невыключенных габаритах.....	60
Предупреждение об открытой двери.....	60
Предупреждение об отключенном аккумуляторе ТС .....	60
Блокировка стартера или зажигания.....	61

программируемой функции 2-12. Режим «Турбо» доступен в режиме «Valet». Включение режима «Турбо» индицируется на дисплее брелока символом .

### ВНИМАНИЕ!

Установка значения программируемой функции 2-11 должна производиться квалифицированным специалистом при инсталляции системы, в соответствии с выбранным назначением выхода дополнительного канала 2.

### Программируемая функция 2-12: «Время работы двигателя в режиме «Турбо»»

Эта функция позволяет выбрать необходимое время работы двигателя в режиме «Турбо».

Данная программируемая функция имеет четыре значения:

- 1) 60 сек. (заводское значение).
- 2) 120 сек.
- 3) 180 сек.
- 4) Автоматическое определение времени работы, необходимого для охлаждения турбины. При выборе этого значения, время работы в режиме «Турбо» определяется системой автоматически в пределах от 1 до 4 мин. в зависимости от оборотов двигателя за последние 5 мин.

### ВНИМАНИЕ!

Установка значения программируемой функции 2-12 должна производиться квалифицированным специалистом при инсталляции системы, в соответствии с параметрами ТС, в которое производится установка. Неправильная установка значения данной программируемой функции может привести к ухудшению ресурса и выходу из строя узлов ТС. Если Вы не уверены в выборе значения данной функции, проконсультируйтесь с техническими специалистами дилера этой марки ТС в Вашем регионе.

### Программируемая функция 2-10: «Событие для включения дополнительного канала 1»

Эта функция позволяет выбрать событие, необходимое для включения дополнительного канала 1.

Данная программируемая функция имеет четыре значения:

- 1) Только нажатие кнопки IV брелока на 2 сек. (заводское значение).
- 2) Постановка в режим охраны или нажатие кнопки IV брелока на 2 сек.
- 3) Снятие с охраны или нажатие кнопки IV брелока на 2 сек.
- 4) По таймеру в заданное время или нажатие кнопки IV брелока на 2 сек. Пользователь может установить на брелоке требуемое время включения дополнительного канала 1 с точностью до минуты. Функция включения дополнительного канала 1 по таймеру недоступна в режиме «Valet».

#### ВНИМАНИЕ!

Установка значения программируемой функции 2-10 должна производиться квалифицированным специалистом при установке системы, в соответствии с выбранным назначением выхода дополнительного канала 1.

### Программируемая функция 2-11: «Событие для включения дополнительного канала 2»

Эта функция позволяет выбрать событие, необходимое для включения дополнительного канала 2 или перевести его в режим «Турбо».

Данная программируемая функция имеет четыре значения:

- 1) Только кратковременное нажатие кнопок (II+III) брелока (заводское значение).
- 2) Постановка в режим охраны или кратковременное нажатие кнопок (II+III) брелока.
- 3) Тревога, «Паника», JackStop™ или кратковременное нажатие кнопок (II+III) брелока.
- 4) Режим «Турбо». При выборе этого значения, сигнал на выходе дополнительного канала 2 используется для организации цепей поддержки зажигания в режиме «Турбо». Выход дополнительного канала 2 управляется автоматически, а также нажатием кнопки II брелока на 2 сек. Время работы двигателя в режиме «Турбо» определяется значением

Дополнительное освещение при постановке и снятии с охраны .....	61
Защита радиоканала от перехвата кода .....	61
Цифровой датчик удара/наклона .....	62
Регулировка чувствительности цифрового датчика удара .....	62
Регулировка чувствительности цифрового датчика наклона .....	63
Регулировка чувствительности датчика вызова владельца .....	64
Программирование тахометрического сигнала .....	65
ПРОГРАММИРОВАНИЕ БРЕЛОКОВ .....	65
ПРОГРАММИРОВАНИЕ ФУНКЦИЙ С ПОМОЩЬЮ БРЕЛОКА .....	66
Меню программируемых функций № 1 .....	67
Подробное описание программируемых функций меню № 1 .....	69
Установка всех программируемых функций меню № 1 на заводские значения .....	76
Меню программируемых функций № 2 .....	76
Подробное описание программируемых функций меню № 2 .....	78
Установка всех программируемых функций меню № 2 на заводские значения .....	87

### КОМПЛЕКТ ПОСТАВКИ

При покупке системы убедитесь в комплектности поставки. Указанный комплект является базовым и может быть расширен в соответствии с пожеланием покупателя дополнительными компонентами.

Наименование	Количество
Руководство по эксплуатации .....	1
Руководство по установке .....	1
Процессорный блок SCHER-KHAN TAIGA .....	1
Брелок-коммуникатор .....	1
Дополнительный брелок .....	1
Цифровой датчик удара/наклона с кабелем CN 11 .....	1
Датчик вызова из ТС с кабелем CN 8 .....	1
Антенный блок .....	1
Датчик температуры .....	1
Реле блокировки с колодкой .....	2
Сирена .....	1
Концевой датчик капота .....	1

Резервная аккумуляторная батарея с кабелем CN 2.....	1
6-контактный силовой разъем с кабелем и предохранителями CN 1 .....	1
6-контактный силовой разъем с кабелем и предохранителями CN 3 .....	1
12-контактный разъем управления CN 4.....	1
6-проводной кабель подключения антенного блока CN 6 .....	1
2-проводной кабель подключения дополнительных каналов CN 12.....	1
4-проводной кабель подключения дополнительного датчика CN 10.....	1
Наклейка датчика вызова.....	2
Наклейка под антенный блок.....	1
Наклейка на стекло.....	2

### Дополнительные компоненты SCHER-KHAN TAIGA

Дополнительные компоненты не входят в комплект поставки и приобретаются отдельно.

- Брелок-коммуникатор SCHER-KHAN TAIGA (с дисплеем)\*
- Брелок SCHER-KHAN TAIGA (без дисплея)\*
- Программатор SCHER-KHAN CM4
- Резервная аккумуляторная батарея

\*Процессорный блок может помнить коды только трех брелоков.

### ПЕРЕЧЕНЬ ФУНКЦИЙ

#### Функции брелока-коммуникатора

- Многофункциональный 4-кнопочный брелок-коммуникатор с жидкокристаллическим дисплеем
- Защита от перехвата кодовых посылок MAGIC CODE™ PRO
- Включение и выключение режима охраны разными кнопками
- Аудиовизуальное подтверждение выполняемых команд
- Вибрационный вызов
- Сверхдальняя связь с процессорным блоком (до 2 000 м)
- Синхронизация показаний всех брелоков, записанных в память системы
- Индикация уровня сигнала обратной связи
- Возможность управления вторым ТС
- Автоматическая подсветка дисплея
- Индикация разряда батареи брелока

дополнительного канала 1, появившись, будет присутствовать вплоть до нажатия кнопки IV брелока на 2 сек., перехода в режим «Valet» или отключения питания системы.

### ВНИМАНИЕ!

Установка значения программируемой функции 2-8 должна производиться квалифицированным специалистом при инсталляции системы, в соответствии с выбранным назначением выхода дополнительного канала 1.

### Программируемая функция 2-9: «Длительность импульса на дополнительном канале 2»

Эта функция позволяет выбрать необходимую длительность импульса на выходе дополнительного канала 2 или перевести его в режим «Pit-Stop». Выход дополнительного канала 2 управляется кратковременным нажатием кнопок (II+III) брелока, может включаться событием, установленным программируемой функцией 2-11 или функционировать в режиме «Pit-Stop».

Данная программируемая функция имеет четыре значения:

- 1) 1 сек. (заводское значение).
- 2) 30 сек.
- 3) 120 сек.
- 4) Режим «Pit-Stop». При выборе этого значения, сигнал на выходе дополнительного канала 2 используется для организации цепей поддержки зажигания в режиме «Pit-Stop». Выход дополнительного канала 2 управляется автоматически, а также нажатием кнопки II брелока на 2 сек. Время работы двигателя в режиме «Pit-Stop» определяется значением программируемой функции 1-12. Режим «Pit-Stop» недоступен в режиме «Valet».

### ВНИМАНИЕ!

Установка значения программируемой функции 2-9 должна производиться квалифицированным специалистом при инсталляции системы, в соответствии с выбранным назначением выхода дополнительного канала 2.

### Программируемая функция 2-7: «Датчик контроля за работой двигателя»

Эта функция позволяет выбрать желаемый тип датчика для контроля за работой двигателя ТС и определяет назначение программируемого входа генератор/тахометр (желтый/черный провод в разъеме CN 4).

Данная программируемая функция имеет два значения:

- 1) Датчик генератора. В этом случае система определяет, что двигатель ТС работает при наличии напряжения +24 В на желтом/черном проводе разъема CN 4 (заводское значение).
- 2) Датчик тахометра. В этом случае система определяет, что двигатель ТС работает при наличии переменного сигнала на желтом/черном проводе разъема CN 4. Для обеспечения нормальной работы системы в режимах охраны с работающим двигателем, «Турбо», «Pit-Stop» и запираания замков дверей по тахометру необходимо запрограммировать частоту сигнала на входе тахометрического датчика при оборотах холостого хода двигателя (см. стр. 65)

#### ВНИМАНИЕ!

Установка значения программируемой функции 2-7 должна производиться квалифицированным специалистом при инсталляции системы, в соответствии с выбранным назначением входа датчика генератор/тахометр.

### Программируемая функция 2-8: «Длительность импульса на дополнительном канале 1»

Эта функция позволяет выбрать необходимую длительность импульса на выходе дополнительного канала 1 или включить триггерный режим работы. Выход дополнительного канала 1 управляется нажатием кнопки IV брелока на 2 сек., а также может включаться событием, установленным программируемой функцией 2-10 или по таймеру в заданное время.

Данная программируемая функция имеет четыре значения:

- 1) 1 сек. (заводское значение).
- 2) 15 сек.
- 3) 30 сек.
- 4) Триггер. При выборе этого значения, сигнал на выходе

- Индикация температуры в салоне ТС
- Индикация напряжения аккумуляторной батареи ТС
- Индикация отключенной аккумуляторной батареи ТС
- Индикация напряжения батареи брелока
- Дистанционная регулировка чувствительности цифрового датчика удара
- Индикация уровня силы удара по ТС
- Индикация факта изменения угла наклона ТС
- Режим энергосбережения «Battery Save Mode»
- Индикация текущего времени
- Функция будильника
- Функция парковочного таймера
- Индикация времени работы двигателя в режимах «Pit-Stop» и «Турбо»
- Программирование времени активации дополнительного канала 1 (с точностью до минуты)
- Звуковой и визуальный режим напоминания о получении тревожного сообщения
- Блокировка клавиатуры брелока
- Оперативное, с брелока, программирование всех функций системы
- Экономичное питание (один элемент ААА)

### Функции процессорного блока

- Отслеживание запуска двигателя по сигналам генератора или тахометра
- Персональный код для снятия системы с охраны при утере брелока (PIN 1)
- Персональный код для доступа в салон ТС при утере ключа (PIN 2)
- Двухшаговое отключение охраны (возможно с применением персонального кода)
- Режим охраны ТС с работающим двигателем
- Режим охраны без предупредительных сигналов сирены, без тревожных сигналов сирены или скрытая охрана (программируемая функция)
- Функция «Свободные руки» для автоматической постановки/снятия с охраны при удалении/приближении владельца к ТС (два режима)
- Силовой выход управления центральным замком ТС
- Приоритетное отпирание двери водителя (программируемая функция)
- Силовой выход управления аварийной сигнализацией (две цепи)
- Два независимых выхода управления реле блокировки (НЗ и НР)



- Два универсальных программируемых канала управления дополнительными устройствами с возможностью изменения алгоритмов работы
- Учет задержки салонного света (программируемая функция)
- Возможность подключения отрицательных и положительных датчиков дверей кабины
- Отдельный вход подключения датчиков дверей фургона с программным выбором режима работы (на замыкание/на размыкание)
- Отдельный вход подключения датчика капота или кабины с программным выбором режима работы (на замыкание/на размыкание)
- Отдельный вход цифрового датчика удара/наклона
- Дополнительная зона охраны по изменению угла наклона ТС
- Два отдельных входа для подключения дополнительных датчиков
- Дополнительное (резервное) питание от резервной аккумуляторной батареи
- Дополнительная зона охраны аккумуляторной батареи ТС
- Выбор длительности и числа импульсов управления замками дверей
- Запирание и отпирание замков дверей при включении и выключении зажигания, по сигналам генератора или тахометра
- Режим турботаймера с изменяемым временем охлаждения турбины двигателя
- Отслеживание интенсивности работы двигателя по тахометрическому сигналу
- Автоматическая постановка на охрану (программируемая функция)
- Автоматический возврат в режим охраны, если не была открыта дверь (программируемая функция)
- Предупреждение аварийной сигнализацией об открытой двери (программируемая функция)
- Предупреждение о невыключенных габаритных огнях при постановке на охрану (программируемая функция)
- Режим «Паника» или JackStop™ (программируемая функция)
- Функция вызова владельца ТС

брелока, импульсом длительностью 0,5 сек.

3) Двойной синхронный импульс отпирания. В этом случае на выходах отпирания дверей водителя и пассажиров каждый раз будут синхронно появляться два последовательных импульса длительностью 0,5 сек.

### ВНИМАНИЕ!

Значение этой функции зависит от конструкции ТС. Неправильный выбор значения данной функции может привести к неустойчивой работе центрального замка, снижению его ресурса или к порче штатного оборудования ТС. Если Вы не уверены в выборе значения данной функции, то прежде чем изменить заводскую установку, проконсультируйтесь с техническими специалистами дилера этой марки ТС в Вашем регионе.

### Программируемая функция 2-6: «Двойной импульс запираения замков дверей»

Эта функция позволяет реализовать двойной импульс запираения замков дверей. Выбор значения данной функции зависит от конструкции ТС, на которое устанавливается система.

Данная программируемая функция имеет два значения:

- 1) Одиночный импульс запираения выбранной длительности (заводское значение).
- 2) Двойной импульс запираения замков дверей. В этом случае на выходе запираения дверей каждый раз появляются два последовательных импульса длительностью 0,5 сек.

### ВНИМАНИЕ!

Значение этой функции зависит от конструкции ТС. Неправильный выбор значения данной функции может привести к неустойчивой работе центрального замка, снижению его ресурса или к порче штатного оборудования ТС. Если Вы не уверены в выборе значения данной функции, то прежде чем изменить заводскую установку, проконсультируйтесь с техническими специалистами дилера этой марки ТС в Вашем регионе.



конструкции ТС, на которое устанавливается система. Например, время 3,5 сек. (второе значение функции) требуется для управления компрессором электропневматической системы центрального замка ТС. Увеличение импульса запирания до 20 сек. (третье и четвертое значения функции) требуется, если в ТС есть режим «Комфорт» – закрытие люка и стекла при запирании центрального замка.

Данная программируемая функция имеет четыре значения:

- 1) Импульсы в 0,5 секунды при отпирании и запирании (заводское значение).
- 2) Импульсы в 3,5 секунды при отпирании и запирании.
- 3) Импульс в 0,5 секунды при отпирании и импульс в 20 секунд при запирании.
- 4) Импульс в 3,5 секунды при отпирании и импульс в 20 секунд при запирании.

### ВНИМАНИЕ!

Значение этой функции зависит от конструкции ТС. Неправильный выбор значения данной функции может привести к неустойчивой работе центрального замка, снижению его ресурса или к порче штатного оборудования ТС. Если Вы не уверены в выборе значения данной функции, то прежде чем изменить заводскую установку проконсультируйтесь с техническими специалистами дилера этой марки ТС в Вашем регионе.

### Программируемая функция 2-5: «Отпирание замков дверей»

Эта функция позволяет включить или выключить приоритетное отпирание двери водителя или реализовать двойной импульс отпирания замков дверей. Выбор значения данной функции зависит от конструкции ТС, на которое устанавливается система.

Данная программируемая функция имеет три значения:

- 1) Одновременное отпирание дверей водителя и пассажиров (заводское значение).
- 2) Приоритетное отпирание двери водителя. В этом случае отключение охраны будет сопровождаться отпиранием водительской двери, а двери пассажиров разблокируются только после повторного нажатия кнопки II

## ТЕХНИЧЕСКИЕ ПАРАМЕТРЫ

### Виды тревожного сигнала:

Вид сигнала	Длительность	Частота срабатывания
Звуковой на сирену	30 сек.	Непрерывно
Оптический, два канала с использованием аварийной сигнализации	30 сек.	Прерывисто с частотой 1 Гц
Посредством передачи сигналов по радиоканалу на расстояние до 2 000 м*	4 сек.	Прерывисто с частотой 0,08 Гц

\* В таблице приведено максимальное значение. Фактическое расстояние может меняться и зависит от ряда объективных причин: взаимного расположения антенны брелока-коммуникатора и антенного блока, наличия металлических предметов вблизи антенн, радиопомех в эфире, погодных условий, степени разряда элемента питания брелока и т. п.

### Способы управления

- Дистанционно радиочастотным передатчиком (брелоком) на частоте 433,92 МГц  $\pm 0,2\%$  при мощности не более 10 мВт
- При помощи датчика вызова водителя
- Автоматически по сигналам от датчиков

### Защита электрических цепей

- Предохранителями (автомобильные предохранители замедленного действия в соответствии со схемой подключения)
- Внутренними токоограничительными сгораемыми резисторами
- Транзисторными внутренними защитами
- Варисторами от превышений напряжений и импульсных помех
- Диодами от смены полярности источников питания

**Сферы защиты**

Защищаемые зоны	Методы защиты
Контактные датчики (открытие двери кабины, открытие двери фургона, капота/кабины, включение зажигания)	Тревожный сигнал с ограничением времени срабатывания до 30 сек. в одном цикле
Датчик удара и дополнительные датчики (возможно отключение датчиков до или после постановки на охрану), датчик угла наклона	Тревожный сигнал с ограничением времени срабатывания до 10 сек. в одном цикле
АКБ ТС	Тревожный сигнал с ограничением времени срабатывания до 30 сек. в одном цикле
Радиоканал управления	Использование защищенного алгоритма динамического кодирования передаваемых команд

**Прочие параметры**

Процессорный блок		
Параметр	Значение	
	Мин.	Макс.
Напряжение питания (В)	19	32
Резервное напряжение питания (В)	9	18
Ток потребления процессорного блока в дежурном режиме (мА)	10	20
Диапазон рабочих температур (°C)	-40	85
Вес (г)	180	
Габариты (мм)	126 x 120 x 32	

контактов, а также предпочтительно в случаях, когда сигнал концевых датчиков устанавливается после запираания замков дверей (заводское значение).

- 2) Задержка 5 сек. Используется в случаях, когда необходим учет задержки выключения света в салоне. В тех случаях, когда плавное гашение происходит быстро, данный вариант наиболее предпочтителен.
- 3) Задержка 45 секунд. Используется в случаях, когда необходим учет задержки выключения света в салоне. Использование длительной задержки негативно отражается на охранных свойствах системы.
- 4) Автоматическое определение завершения плавного гашения света в салоне. Датчик дверей будет взят под охрану, как только погаснет салонный свет. Используется в случаях, когда необходим учет задержки выключения света в салоне. В данном случае обеспечивается максимально быстрое взятие под охрану концевых датчиков дверей. Данный вариант обеспечивает работоспособность системы в подавляющем большинстве случаев, однако, имеет существенный недостаток: существует опасность поставить систему на охрану, не закрыв дверь.

**Программируемая функция 2-3: «Режим работы отрицательного датчика капота/кабины»**

Эта функция позволяет выбрать режим работы отрицательного датчика капота/кабины (коричневый провод в разьеме CN 4).

Данная программируемая функция имеет два значения:

- 1) Замыкание на МАССУ: в этом случае система определяет, что капот открыт или кабина опрокинута при замыкании коричневого провода на МАССУ. Замыкание коричневого провода на МАССУ в режиме охраны вызовет мгновенный переход системы в режим тревоги (заводское значение).
- 2) Размыкание от МАССЫ: в этом случае система определяет, что капот открыт или кабина опрокинута при размыкании коричневого провода от МАССЫ. Размыкание коричневого провода от МАССЫ в режиме охраны вызовет мгновенный переход системы в режим тревоги.

**Программируемая функция 2-4: «Длительность импульсов управления центральным замком»**

Эта функция позволяет изменить длительность импульсов управления центральным замком. Выбор значения данной функции зависит от

2-13	Режим работы выхода салонного света	Включается на 60 сек. после снятия с охраны	Мигает в тревоге вместе с аварийной сигнализацией		
2-14	Задержка включения датчика наклона	30 сек.	60 сек.	120 сек.	180 сек.

### ПОДРОБНОЕ ОПИСАНИЕ ПРОГРАММИРУЕМЫХ ФУНКЦИЙ МЕНЮ № 2:

#### Программируемая функция 2-1: «Аварийная сигнализация при срабатывании предупредительной зоны датчика удара»

Эта функция позволяет включить или выключить сигналы аварийной сигнализации, сопровождающие срабатывание зоны предупреждения датчика удара и дополнительного датчика. Отключение аварийной сигнализации позволяет существенно уменьшить разряд аккумуляторной батареи в случае частых срабатываний датчиков по зоне предупреждения. Включение аварийной сигнализации в некоторых моделях ТС может выводить из спящего режима штатное электрооборудование.

Данная программируемая функция имеет два значения:

- 1) Срабатывание зоны предупреждения датчика удара и дополнительного датчика сопровождается миганием аварийной сигнализации (заводское значение).
- 2) Мигание аварийной сигнализации при срабатывании зоны предупреждения датчика удара и дополнительного датчика выключено.

#### Программируемая функция 2-2: «Учет плавного гашения салонного света»

Эта функция предназначена для настройки системы при необходимости учета задержки выключения света в салоне.

Данная программируемая функция имеет четыре значения:

- 1) Задержка 0,5 сек. Рекомендуется использовать в случаях, когда учет задержки выключения света в салоне не нужен. Данное значение позволяет обеспечить функционирование в случае помех, дребезга

### Элементы питания

Напряжение и тип элемента	Срок службы одного комплекта элементов питания
Процессорный блок 24 В (аккумулятор ТС)	Ограничено сроком службы АКБ ТС
Процессорный блок 12 В (резервный аккумулятор, 0.8 Ач)	Ограничено сроком службы резервной АКБ
Брелок-коммуникатор 1,5 В (батарея ААА)	Около 4 месяцев*
Брелок без дисплея 6 В (две батареи CR2016)	Около 18 месяцев*

\* В таблице приведено среднее значение. Срок службы элемента питания брелока зависит от интенсивности пользования брелоком, качества элемента питания и режимов работы брелока.

### ВНИМАНИЕ!

Используйте только качественные элементы питания. Применение элемента питания низкого качества может привести не только к сокращению срока службы брелока, но и к его повреждению.

## ОПИСАНИЕ БРЕЛОКОВ

### ПОДГОТОВКА БРЕЛОКА-КОММУНИКАТОРА К РАБОТЕ

Перед использованием брелока необходимо привести его в рабочее состояние, т. к. при транспортировке батарея питания находится вне батарейного отсека брелока. Тем самым исключается разряд батареи до начала эксплуатации. Перед началом эксплуатации брелока отведите фиксатор крышки батарейного отсека, нажмите на крышку и выдвиньте ее в сторону антенны. Установите батарейку в батарейный отсек, соблюдая полярность, указанную на дне батарейного отсека. Закройте и зафиксируйте крышку батарейного отсека. Брелок готов к работе.

## СИМВОЛЫ НА ДИСПЛЕЕ БРЕЛОКА-КОММУНИКАТОРА

	Индикатор работы передатчика брелока-коммуникатора
	Индикатор уровня сигнала обратной связи
	Индикатор разряда элемента питания брелока-коммуникатора и режима «Battery Save Mode»
	Индикатор времени, напряжения, температуры и дополнительной текстовой информации
	Индикатор режима VALET
	Индикатор состояния режима охраны. Индикатор запираения и отпираения замков в режиме VALET
	Индикатор включения сигналов сирены
	Индикатор отключения датчика удара и дополнительных датчиков
	Индикатор включения вибрационного вызова
	Индикатор включения автоматического управления центральным замком по зажиганию
	Индикатор включения будильника
<b>TIMER</b>	Индикатор включения дополнительного канала 1 по таймеру
<b>AUX</b>	Индикатор дистанционного включения дополнительных каналов
	Индикатор включения режима ТУРБО
<b>P</b>	Индикатор включения режима пассивной постановки на охрану
<b>A</b>	Индикатор включения режима «Свободные руки»
<b>2nd</b>	Индикатор перехода в режим работы со вторым ТС
	Индикатор открытой двери кабины
	Индикатор открытой двери фургона

2-4	Длительность импульсов управления ЦЗ (открытие/закрытие)	0,5 сек./ 0,5 сек.	3,5 сек./ 3,5 сек.	0,5 сек./ 20 сек.	3,5 сек./ 20 сек.
2-5	Отпираение замков дверей	Одновремен. отпираение всех дверей	Приоритетное отпираение двери водителя (0,5 сек.)	Двойной синхронный импульс отпираения (0,5 сек.)	
2-6	Двойной импульс запираения замков дверей	Нет	Есть (только 0,5 сек.)		
2-7	Датчик контроля за работой двигателя	Генератор	Тахометр		
2-8	Длительность импульса на доп. канале 1	1 сек.	15 сек.	30 сек.	Триггер
2-9	Длительность импульса на доп. канале 2	1 сек.	30 сек.	120 сек.	Режим «Pit-Stop»
2-10	Событие для включения доп. канале 1	Только удержание кнопки IV	Постановка в режим охраны или удержание кнопки IV	Снятие с охраны или удержание кнопки IV	Таймер или удержание кнопки IV
2-11	Событие для включения доп. канале 2	Только нажатие кнопок (II+III)	Постановка в режим охраны или нажатие кнопок (II+III)	Тревога, «Паника», JackStop™ или нажатие кнопок (II+III)	Режим «Турбо»
2-12	Время работы двигателя в режиме «Турбо»	60 сек.	120 сек.	180 сек.	Автоматически, по тахо-сигналу

### Установка всех программируемых функций меню № 1 на заводские значения

Для установки заводских значений программируемых функций необходимо выполнить два ШАГА.

- 1) Вход в режим программирования. Нажмите одновременно кнопки (I+IV) на 2 сек. Сирена подаст один короткий сигнал, аварийная сигнализация вспыхнет один раз, подтверждая тем самым успешное выполнение ШАГА 1
- 2) Три раза коротко нажмите кнопку III брелока. Каждое нажатие будет подтверждаться коротким сигналом sireны и вспышкой аварийной сигнализации. Через некоторое время после этого прозвучат три сигнала sireны, аварийная сигнализация вспыхнет три раза, подтверждая установку заводских значений всех программируемых функций меню № 1

### Меню программируемых функций № 2 [кнопка (II+IV)–]

№	Функция	[кнопка (I)] заводское значение	[кнопка (II)]	[кнопка (III)]	[кнопка (IV)]
2-1	Аварийная сигнализация при срабатывании предупредит. зоны датчика удара	Есть	Нет		
2-2	Учет плавного гашения салонного света	0,5 сек.	5 сек.	45 сек.	Автомат., как только погаснет салонный свет
2-3	Режим работы отрицательного датчика капота/кабины	Замыкание на МАССУ	Размыкание от МАССЫ		

	Индикатор открытого капота/кабины
	Индикатор тревоги, вызванной датчиком удара (дополнительным датчиком)
	Индикатор отключенной АКБ ТС
	Индикатор вызова владельца ТС
	Индикатор включения зажигания
	Индикатор работающего двигателя
	Индикатор работы световой сигнализации
	Индикатор включенной блокировки клавиатуры

### НАЗНАЧЕНИЕ КНОПОК БРЕЛОКА-КОММУНИКАТОРА

Пример обозначений:

**I** - короткое (0,5 сек.) нажатие кнопки

**I—** - длительное (2 сек.) нажатие кнопки

**(I+II)** - короткое (0,5 сек.) одновременное нажатие кнопок (комбинация кнопок)

**(I+II)–** - длительное (2 сек.) одновременное нажатие кнопок (комбинация кнопок)

Номер кнопки	Время нажатия	Функция (режим)
<b>I</b>	0,5 сек.	<ul style="list-style-type: none"> <li>• Включить режим охраны</li> <li>• Прекратить режим тревоги</li> <li>• Включить блокировку стартера/зажигания</li> <li>• Закрыть замки</li> </ul>
<b>II</b>	0,5 сек.	<ul style="list-style-type: none"> <li>• Выключить режим охраны</li> <li>• Прекратить режим тревоги</li> <li>• Выключить блокировку стартера/зажигания</li> <li>• Открыть замки</li> </ul>
<b>III</b>	0,5 сек.	Включить подсветку дисплея
<b>IV</b>	0,5 сек.	Проверка состояния системы
<b>I—</b>	2 сек.	Включить/выключить режим «Паника» или JackStop™

<b>II–</b>	2 сек.	Включить/выключить режим «Pit-Stop», выключить режим «Турбо»
<b>III–</b>	2 сек.	Включить режим «Разгрузка/Погрузка в охрану» (отключение датчика дверей фургона в режиме охраны)
<b>IV–</b>	2 сек.	Управление дополнительным каналом 1
<b>(I+II)</b>	0,5 сек.	Включить/выключить сигналы sireны
<b>(I+III)</b>	0,5 сек.	Включить/выключить режим VALET
<b>(I+IV)</b>	0,5 сек.	Включить/выключить датчик удара и дополнительные датчики
<b>(II+III)</b>	0,5 сек.	Управление дополнительным каналом 2
<b>(II+IV)</b>	0,5 сек.	Включить/выключить активацию дополнительного канала 1 по таймеру
<b>(III+IV)</b>	0,5 сек.	Включить/выключить блокировку клавиатуры
<b>(I+II)–</b>	2 сек.	Включить/выключить режим управления вторым ТС
<b>(I+III)–</b>	2 сек.	Вход в режим программирования функций брелока
<b>(I+IV)–</b>	2 сек.	Вход в меню программирования 1
<b>(II+III)–</b>	2 сек.	Включить/выключить режим «Свободные руки»*
<b>(II+IV)–</b>	2 сек.	Вход в меню программирования 2
<b>(III+IV)–</b>	2 сек.	Вход в режим программирования кода PIN 1
<b>III, два раза в течение 1 сек.</b>	менее 0,5 сек.	Включить/выключить парковочный таймер

\* При длительных 2 сек. нажатиях кнопки (II+III)– происходит последовательная смена режимов в порядке (1) > (2) > (выключено). В режиме (1) функция «Свободные руки» имеет малую дальность работы – символ **A** не мигает. В режиме (2) функция «Свободные руки» имеет высокую дальность работы – символ **A** мигает.

### Программируемая функция 1-12: «Время работы двигателя в режиме «Pit-Stop»»

Эта функция позволяет пользователю ограничить время работы двигателя в режиме «Pit-Stop».

Данная программируемая функция имеет четыре значения:

- 1) 15 мин. (заводское значение).
- 2) 25 мин.
- 3) 45 мин.
- 4) Время работы двигателя в режиме «Pit-Stop» не ограничено.

### Программируемая функция 1-13: «Режим работы световой сигнализации в режимах «Pit-Stop» и «Турбо»»

Эта функция устанавливает режим работы световой сигнализации в режимах «Pit-Stop» и «Турбо».

Данная программируемая функция имеет два значения:

- 1) Световая сигнализация мигает (заводское значение).
- 2) Световая сигнализация горит постоянно.

### ВНИМАНИЕ!

Фонари многих ТС не рассчитаны на непрерывное включение ламп аварийной сигнализации, что может стать причиной их повреждения.

### Программируемая функция 1-14: «Двухшаговое снятие с охраны»

Эта функция позволяет включить или выключить двухшаговое снятие с охраны. Двухшаговое снятие с охраны может существенно повысить противоугонные характеристики системы. Если эта функция включена, то для снятия системы с охраны после однократного нажатия кнопки II брелока следует нажать кнопку II брелока повторно, в случае, если не используется PIN 1, или ввести с брелока PIN 1 последовательным нажатием кнопок, соответствующих цифрам кода.

Данная программируемая функция имеет два значения:

- 1) Выключена (заводское значение).
- 2) Включена (используется двухшаговое снятие с охраны).



	Паника	JackStop™
Кнопка	кнопка <b>I</b> на 2 сек.	кнопка <b>I</b> на 2 сек.
Сирена	Сирена звучит 1,5 мин.	Сирена звучит 1,5 мин.
Тип блокировки двигателя	Блокировка стартера	Блокировка зажигания (блокировка отключается в режимах охраны с работающим двигателем, «Pit-Stop» и «Турбо»)
Блокировка стартера	Включается немедленно	Не используется
Блокировка зажигания	Не используется	Включается немедленно, если зажигание выключено. Алгоритм работы обусловлен состоянием программируемой функции 1-10, если двигатель работает

**ВНИМАНИЕ!**

Неправильная установка значения программируемой функции 1-10 может привести к отказу оборудования или созданию аварийной ситуации на дороге.  
Режим JackStop™ может использоваться только в экстренных случаях. Так как он предусматривает остановку двигателя во время движения, то в некоторых случаях это может быть опасно.

**Программируемая функция 1-11: «Подсветка при помощи аварийной сигнализации»**

Эта функция позволяет включить или выключить освещение пространства около ТС в течение 15 сек. после постановки и снятия с охраны при помощи аварийной сигнализации. Эта опция позволяет сделать более удобной эксплуатацию ТС в темное время суток.

Данная программируемая функция имеет четыре значения:

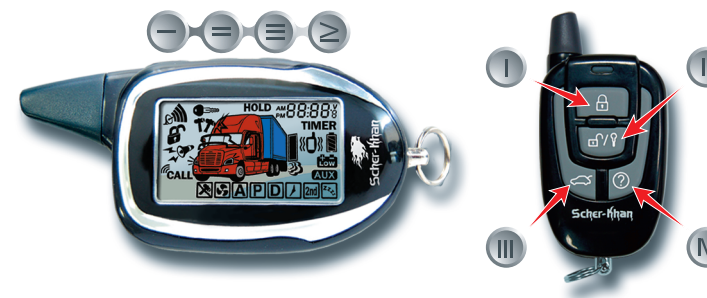

- 1) Выключена (заводское значение).
- 2) В течение 15 сек., после постановки в охрану.
- 3) В течение 15 сек., после снятия с охраны.
- 4) В течение 15 сек., после постановки и снятия с охраны.

**СООТВЕТСТВИЕ КНОПОК ОСНОВНОГО И ДОПОЛНИТЕЛЬНОГО БРЕЛОКОВ****НАСТРОЙКИ БРЕЛОКА-КОММУНИКАТОРА**

Для установки требуемого режима работы брелока выполните ШАГИ в соответствии с приведенной таблицей.

Шаг	Номер кнопки	Время нажатия	Функция (режим)
ШАГ 1	(I+III)-	2 сек.	Вход в режим программирования функций брелока. Появление надписи <i>Pr o9</i> подтверждается тональным сигналом брелока и надписью <i>Good</i> .
ШАГ 2	Автоматический переход после ШАГА 1		Установка текущего времени. Мигают показания текущего времени. Нажатием кнопки <b>I</b> изменяется значение часов. Нажатием кнопки <b>II</b> изменяется значение минут.
ШАГ 3	IV	0,5 сек.	Установка времени активации доп. канала 1 по таймеру. Мигают показания установленного времени, символ <b>TIMER</b> и символ . Нажатием кнопки <b>I</b> изменяется значение часов. Нажатием кнопки <b>II</b> изменяется значение минут.



<b>ШАГ 4</b>	<b>IV</b>	0,5 сек.	Установка времени включения будильника. Мигают показания установленного времени и символы <b>TIMER</b> и  . Нажатием кнопки <b>I</b> изменяется значение часов. Нажатием кнопки <b>II</b> изменяется значение минут.
<b>ШАГ 5</b>	<b>IV</b>	0,5 сек.	Включение/выключение будильника. Мигают символы  и текущего состояния функции. Нажатием кнопки <b>I</b> последовательно изменяется текущее состояние функции (ON — OFF — ON).
<b>ШАГ 6</b>	<b>IV</b>	0,5 сек.	Включение/выключение функции вызова владельца ТС. Мигают символы <b>CALL</b> и текущего состояния функции. Нажатием кнопки <b>I</b> последовательно изменяется текущее состояние функции (ON — OFF — ON).
<b>ШАГ 7</b>	<b>IV</b>	0,5 сек.	Включение/выключение вибрационного сигнала брелока. Мигают символ  и текущее состояние функции. Нажатием кнопки <b>I</b> последовательно изменяется текущее состояние функции (ON — OFF — ON).
<b>ШАГ 8</b>	<b>IV</b>	0,5 сек.	Изменение формата отображения температуры °C или °F. Мигает символ, соответствующий текущему формату. Нажатием кнопки <b>I</b> последовательно изменяется формат отображения температуры (°C — °F — °C).
<b>ШАГ 9</b>	<b>IV</b>	0,5 сек.	Изменение формата отображения времени «24Н» или «12Н». Мигает символ, соответствующий текущему формату. Нажатием кнопки <b>I</b> последовательно изменяется формат отображения времени (24Н — 12Н — 24Н).

- 2) Автоматический возврат без запираания замков дверей.
- 3) Автоматический возврат в режим охраны выключен.

#### Программируемая функция 1-9: «Предупреждение о невыключенных габаритах»

Эта функция позволяет включить или выключить предупреждение о невыключенных габаритных огнях. Предупреждение о невыключенных габаритных огнях помогает защитить аккумулятор ТС от разряда.

Данная программируемая функция имеет два значения:

- 1) Предупреждение о невыключенных габаритных огнях выключено (заводское значение).
- 2) Предупреждение о невыключенных габаритных огнях включено.

#### Программируемая функция 1-10: «Выбор режима "Паника" или режима JackStop™»

Эта функция изменяет алгоритм работы выходов НР и НЗ блокировок двигателя. Режим «Паника» используется при блокировке цепи стартера, а режим JackStop™ при блокировке зажигания. Кроме того, эта программируемая функция дает возможность выбрать один из трех алгоритмов работы реле блокировки зажигания в режиме JackStop™: таймерный (с задержкой 30 сек.), прогрессивный или псевдослучайный. Последние два алгоритма используются для имитации неисправности ТС.

Данная программируемая функция имеет четыре значения:

- 1) Режим «Паника» (блокировка стартера), (заводское значение).
- 2) Режим JackStop™ (блокировка зажигания активируется через 30 сек. после включения sireны).
- 3) Режим JackStop™ (блокировка зажигания производится по прогрессивному алгоритму).
- 4) Режим JackStop™ (блокировка зажигания производится по псевдослучайному алгоритму).

*Примечание к функции 1-10: Данная функция позволяет выбрать режим «Паника» или режим JackStop™ (защита от ограбления):*

Данная программируемая функция имеет четыре значения:

- 1) Выключена (заводское значение).
- 2) Автоматическая постановка без запираения замков дверей.
- 3) Автоматическая постановка с запираением замков дверей.
- 4) Автоматическая блокировка двигателя через 30 сек. после выключения зажигания. Режим охраны не включается, замки дверей не запираются.

#### Программируемая функция 1-6: «Использование PIN 1»

Эта функция позволяет разрешить или запретить использование персонального кода PIN 1 для снятия системы с охраны при отсутствии брелока, записи кодов новых брелоков, а также в режиме двухшагового снятия с охраны.

Данная программируемая функция имеет три значения:

- 1) PIN 1 не используется (заводское значение).
- 2) Используется четырехзначный PIN 1 (значение по умолчанию 1111).
- 3) Используется двухзначный PIN 1 (значение по умолчанию 11).

#### Программируемая функция 1-7: «Использование PIN 2»

Эта функция позволяет разрешить или запретить использование персонального кода PIN 2 для постановки и снятия системы с охраны при отсутствии брелока, посредством датчика вызова владельца.

Данная программируемая функция имеет два значения:



- 1) PIN 2 не используется (заводское значение).
- 2) Используется четырехзначный PIN 2 (требуется ввести PIN 2).

#### Программируемая функция 1-8: «Автоматический возврат в режим охраны»

Эта функция позволяет разрешить или запретить автоматический возврат в режим охраны в течение 30 сек., если после отключения охраны с брелока не была открыта дверь, капот/кабина.

Данная программируемая функция имеет три значения:

- 1) Автоматический возврат с запираением замков дверей (заводское значение).

ШАГ 10	IV	0,5 сек.	Включение/выключение функции «Battery Save Mode». Мигают символы  и текущего состояния функции. Нажатием кнопки I последовательно изменяется текущее состояние функции (ON — OFF — ON).
ШАГ 11	IV	0,5 сек.	Установка уровня чувствительности (порога срабатывания) цифрового датчика удара. Мигают символ  и текущее состояние функции «LxHx» (Lx - уровень зоны предупреждения; Hx - уровень зоны тревоги). Уровень зоны предупреждения устанавливается нажатием кнопки I на 0,5 сек. Уровень зоны тревоги устанавливается нажатием кнопки II на 0,5 сек. Запись установленного значения в процессорный блок осуществляется нажатием кнопки IV на 2 сек. (см. «Регулировка чувствительности цифрового датчика удара» на стр. 62).
ШАГ 12	IV	0,5 сек.	Включение/выключение цифрового датчика наклона. Мигают символ  и текущее состояние функции. Нажатием кнопки I последовательно изменяется текущее состояние функции (ON – OFF – ON). Запись установленного значения в процессорный блок осуществляется нажатием кнопки IV на 2 сек.
ШАГ 13	(I+III)–	2 сек.	Выход из режима программирования функций брелока. Брелок переходит в режим управления системой. Подтверждается тональным сигналом брелока.

**ВНИМАНИЕ!**

В режиме программирования функций брелока-коммуникатора время между нажатиями кнопок брелока не должно превышать 15 сек., иначе брелок автоматически перейдет в режим управления системой.

В режиме программирования функций брелока-коммуникатора в диапазоне от ШАГА 2 до ШАГА 12 возможен переход к предыдущему ШАГУ, для этого необходимо кратковременно нажать кнопку **III** брелока-коммуникатора.

Установка точного значения текущего времени является необходимым условием для правильной работы будильника и активации дополнительного канала 1 по таймеру.

**ВКЛЮЧЕНИЕ ПОДСВЕТКИ ДИСПЛЕЯ [КНОПКА (III)]**

Кратковременное нажатие кнопки III брелока-коммуникатора вызовет включение подсветки дисплея брелока на 10 сек.

**ФУНКЦИЯ ПАРКОВОЧНОГО ТАЙМЕРА**

Вы можете использовать данную функцию для контроля времени нахождения ТС на парковке. Для включения парковочного таймера два раза в течение 1 сек. коротко нажмите кнопку III брелока-коммуникатора. Вы услышите один короткий сигнал брелока, парковочный таймер начнет отсчет времени, на дисплее показания текущего времени будут сменяться показаниями парковочного таймера с частотой 1 раз в 3 сек. Для выключения парковочного таймера два раза в течение 1 сек. коротко нажмите кнопку III брелока-коммуникатора. Вы услышите два коротких сигнала брелока, показания парковочного таймера исчезнут с дисплея.

**БЛОКИРОВКА КЛАВИАТУРЫ [КНОПКА (III+IV)]**

Вы можете заблокировать клавиатуру брелока-коммуникатора, если хотите избежать случайного нажатия кнопок. Для этого кратковременно нажмите кнопки (III+IV) брелока. Вы услышите один короткий сигнал брелока, на дисплее брелока на 3 сек. появится надпись «Hold», а затем появится символ **HOLD**, кнопки брелока будут заблокированы.

(программируемая функция 2-7 в значении 2). Для реализации этой функции необходимо запрограммировать тахометрический сигнал двигателя на холостом ходу. Запирание замков при появлении сигнала от генератора и отпирание при его исчезновении, если используется датчик генератора (программируемая функция 2-7 в заводском значении). Запирание замков возможно однократно с момента запуска двигателя.

**Программируемая функция 1-4: «Назначение комбинации кнопок (I+II)»**

Эта функция изменяет назначение короткого нажатия кнопок (I+II), что позволяет выбрать различные типы оповещения и тревоги в зависимости от потребностей пользователя. При выключении каких-либо сигналов сирены на дисплее пропадает символ .

Данная программируемая функция имеет четыре значения:

- 1) Комбинация кнопок (I+II) включает или выключает короткие сигналы сирены. При этом сирена в режиме тревоги работает (заводское значение).
- 2) Комбинация кнопок (I+II) включает или выключает сирену в режиме охраны и короткие сигналы сирены.
- 3) Комбинация кнопок (I+II) включает или выключает сигналы сирены в режиме тревоги. Короткие сигналы сирены не отключаются. Таким образом, можно включить режим, когда в тревоге будет мигать аварийная сигнализация, а передатчик блока будет транслировать сигнал тревоги на брелок, но сирена будет молчать.
- 4) Комбинация кнопок (I+II) включает или выключает все сигналы (сирену в режиме тревоги, короткие сигналы сирены, сигналы аварийной сигнализации в режиме тревоги). При этом на брелок будет передаваться вся информация, как обычно. Режим скрытой охраны.

**Программируемая функция 1-5: «Автоматическая постановка на охрану»**

Эта функция позволяет включить или выключить функцию автоматической постановки в режим охраны или автоматическую блокировку двигателя. При включении автоматической постановки на охрану система автоматически переходит в режим охраны через 30 сек. после выключения зажигания и закрытия всех дверей, капота/кабины. Включение режима автоматической постановки на охрану индицируется на дисплее брелока символом **P**.

дверь фургона открыта при размыкании серого провода от МАССЫ. Размыкание серого провода от МАССЫ в режиме охраны вызовет мгновенный переход системы в режим тревоги.

### Программируемая функция 1-2: «Предупреждение об открытой двери»

Эта функция позволяет избежать аварийной ситуации при посадке и высадке пассажиров, а также в том случае, если неплотно закрыта какая-либо дверь ТС во время движения.

Когда функция включена, при включенном зажигании или при работающем двигателе, в случае открытия двери система включает мигание аварийной сигнализации автоматически.

Мигание прекратится немедленно, как только будет закрыта дверь или выключено зажигание (завершится работа двигателя).

Данная программируемая функция имеет четыре значения:

- 1) Выключена (заводское значение).
- 2) В течение 60 сек., если двери открыты и зажигание включено.
- 3) В течение 60 сек., если двери открыты и двигатель работает.
- 4) Без ограничения времени, если двери открыты и зажигание включено.

### Программируемая функция 1-3: «Управление центральным замком по включению и выключению зажигания»

Эта функция позволяет включить или выключить автоматическое запираение и отпираение замков дверей при включении и выключении зажигания, по сигналу генератора или тахометра. Если двери ТС открыты, то запираения не произойдет. Включение данной функции индицируется на дисплее брелока символом **D**.

Данная программируемая функция имеет четыре значения:

- 1) Выключена (заводское значение).
- 2) Запираение замков через 15 сек. после включения зажигания и отпираение непосредственно после выключения.
- 3) Запираение замков через 5 сек. после включения зажигания и отпираение непосредственно после выключения.
- 4) Запираение замков при двукратном превышении частоты запрограммированного тахосигнала и отпираение при исчезновении тахосигнала, если используется тахометрический датчик

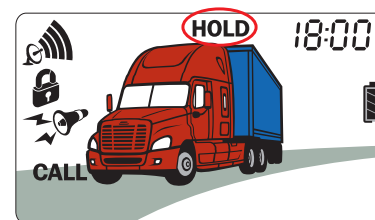

Для выключения блокировки клавиатуры кратковременно нажмите кнопки (III+IV) брелока. Вы услышите два коротких сигнала брелока, символ **HOLD** исчезнет с дисплея, клавиатура брелока разблокируется.

### РЕЖИМ ЭНЕРГОСБЕРЕЖЕНИЯ «BATTERY SAVE MODE»

Режим «Battery Save Mode» служит для снижения энергопотребления брелока-коммуникатора. В этом режиме брелок обладает меньшей дальностью действия и обеспечивает обратную связь с системой только при постановке и снятии с охраны этим брелоком. Функция вибровызова в режиме «Battery Save Mode» не работает. Брелок-коммуникатор автоматически переходит в режим «Battery Save Mode» при критическом уровне разряда элемента питания. Принудительное включение и выключение режима «Battery Save Mode» возможно в режиме программирования функций брелока-коммуникатора (см. «Настройки брелока-коммуникатора» на стр. 15). Индикацией включения режима служит мигание символа **B** на дисплее брелока.

### УПРАВЛЕНИЕ ВТОРЫМ ТС

Брелок-коммуникатор может быть использован для независимого управления вторым ТС, если на нем также установлена система SCHER-KHAN TAIGA. Для того чтобы перевести брелок в режим управления вторым ТС нажмите кнопки (I+II) брелока на 2 сек. Вы услышите один короткий сигнал брелока, на дисплее брелока появится символ **2nd**. После этого, необходимо запрограммировать код брелока в память второй системы (см. «ПРОГРАММИРОВАНИЕ БРЕЛОКОВ» на стр. 65). Теперь Вы можете полноценно управлять вторым ТС.

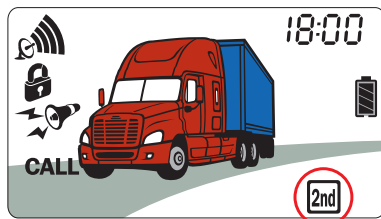

Для возврата в режим управления первым ТС нажмите кнопки (I+II) брелока на 2 сек. Вы услышите два коротких сигнала брелока, символ **2nd** исчезнет с дисплея, брелок перейдет в режим управления первым ТС.

### ИНДИКАЦИЯ УРОВНЯ СИГНАЛА ОБРАТНОЙ СВЯЗИ

Уровень сигнала обратной связи от процессорного блока к брелоку отображается на дисплее брелока символом

При снижении уровня сигнала обратной связи число элементов этого символа уменьшается:



При отсутствии сигнала обратной связи символы и исчезают с дисплея.

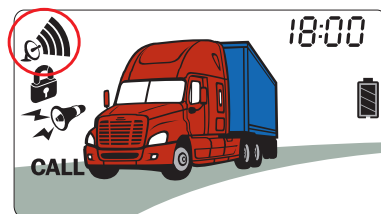

Показания индикатора изменяются только при получении сигнала обратной связи. Проверить наличие и качество связи между процессорным блоком и брелоком можно нажатием кнопки IV брелока-коммуникатора.

1-9	Предупреждение о невыключ. габаритах	Нет	Есть		
1-10	Выбор режима «Паника» или режима JackStop™	«Паника» (блокировка стартера)	JackStop™ (блокировка зажигания через 30 сек.)	JackStop™ (блокировка зажигания по прогресс. алгоритму)	JackStop™ (блокировка зажигания по псевдослуч. алгоритму)
1-11	Подсветка при помощи аварийной сигнализации	Нет	15 сек. после постановки на охрану	15 сек. после снятия с охраны	15 сек. после постановки и снятия с охраны
1-12	Время работы двигателя в режиме «Pit-Stop»	15 мин.	25 мин.	45 мин.	Без ограничения времени
1-13	Режим работы световой сигнализации в режимах «Pit-Stop» и «Турбо»	Мигает	Горит постоянно		
1-14	Двухшаговое снятие с охраны	Нет	Есть		

### ПОДРОБНОЕ ОПИСАНИЕ ПРОГРАММИРУЕМЫХ ФУНКЦИЙ МЕНЮ № 1:

#### Программируемая функция 1-1: «Режим работы отрицательного датчика двери фургона»

Эта функция позволяет выбрать режим работы отрицательного датчика двери фургона (серый провод в разъеме CN 4).

Данная программируемая функция имеет два значения:

- 1) Замыкание на МАССУ: в этом случае, система определяет, что дверь фургона открыта при замыкании серого провода на МАССУ. Замыкание серого провода на МАССУ в режиме охраны вызовет мгновенный переход системы в режим тревоги (заводское значение).
- 2) Размыкание от МАССЫ: в этом случае система определяет, что

1-2	Предупрежд. об открытой двери	Нет	60 сек., если двери открыты и зажигание включено	60 сек., если двери открыты и двигатель работает	Без ограничения времени, если двери открыты и зажигание включено
1-3	Управление центральным замком по вкл. и выкл. зажигания	Нет	Запирание замков через 15 сек. после вкл. зажигания и отпирание после выключения	Запирание замков через 5 сек. после вкл. зажигания и отпирание после выключения	Запирание замков по сигналу генератора/тахометра и отпирание после исчезновения сигнала
1-4	Назначение комбинации кнопок (I+II)	Включает или выключает короткие сигналы сирены	Включает или выключает сирену в режиме охраны и короткие сигналы сирены	Включает или выключает сирену в режиме тревоги	Вкл. или выкл. все сигналы сирены и световую сигнализацию в режиме тревоги
1-5	Автомат. постановка на охрану	Нет	Автоматическая постановка без запираения замков дверей	Автомат. постановка с запираением замков дверей	Автомат. блокировка двигателя через 30 сек. после выкл. зажигания
1-6	Использование PIN 1	Не использ.	Используется четырехзначн. PIN 1 (знач. по умолчанию 1111)	Используется двухзначный PIN 1 (знач. по умолчанию 11)	
1-7	Использование PIN 2	Не использ.	Используется (требуется ввести PIN 2)		
1-8	Автомат. возврат в режим охраны	С запираением замков дверей	Без запираения замков дверей	Нет	

## ФУНКЦИОНИРОВАНИЕ СИСТЕМЫ

### ПОСТАНОВКА НА ОХРАНУ [КНОПКА (I)]

Выключите зажигание, закройте двери кабины и фургона, капот/кабину. Кратковременно нажмите на кнопку I брелока. Система перейдет в режим охраны, замки дверей запрутся, блокировка стартера (зажигания) включится до тех пор, пока система не будет снята с режима охраны.

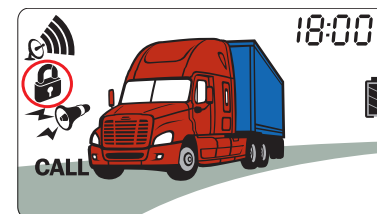

#### При постановке в охрану:

СИГНАЛ СИРЕНЫ:	Один сигнал*
АВАРИЙНАЯ СИГНАЛИЗАЦИЯ:	Вспыхнет один раз
СВЕТОДИОДНЫЙ ИНДИКАТОР:	После постановки на охрану начнет мигать с частотой 1 раз в сек.
ДИСПЛЕЙ:	Фары мигнут пять раз, символ закрытого замка мигнет пять раз, далее символ закрытого замка засветится постоянно
СИГНАЛ БРЕЛОКА:	Один короткий сигнал

#### Включение датчиков:

- После того как СИД начал мигать, система начнет контролировать состояние дверей, капота/кабины, датчик зажигания и датчик вызова владельца ТС. В случае использования учета задержки салонного света триггеры дверей будут взяты под охрану по истечении заданного времени (программируемая функция 2-2, см. стр. 76).
- Датчик удара и дополнительные датчики включатся через 30 сек. после постановки на охрану.
- Датчик наклона включится через временную задержку (30 сек.; 60 сек.; 120 сек.; 180 сек.), определяемую значением программируемой функции 2-14 (см. стр. 78).



**Примечание:**

Если при постановке в режим охраны Вы услышали три дополнительных сигнала сирены\* и три сигнала брелока, аварийная сигнализация вспыхнула три раза, а на дисплее в течение 5 сек. мигает изображение открытой двери или капота, то это значит, что в ТС открыта дверь, капот/кабина. В этом случае система встанет на охрану с обходом активированного датчика. Датчик двери, капота/кабины будет немедленно принят под охрану при восстановлении его работоспособности.

Сигналов об обходе датчиков дверей не последует, если функция 2-2 в опционном значении.

\*Наличие сигналов сирены определяется значением программируемой функции 1-4 (см. стр. 68) и комбинацией кнопок I+II (см. «Отключение сигналов сирены» на стр. 40).

**ПОСТАНОВКА НА ОХРАНУ С РАБОТАЮЩИМ ДВИГАТЕЛЕМ [КНОПКА (I)]**

Не выключая зажигания закройте двери кабины и фургона, капот/кабину. Кратковременно нажмите на кнопку I брелока. Система перейдет в режим охраны, замки дверей запрутся, блокировка стартера включится до тех пор, пока система не будет снята с режима охраны.

Если используется блокировка зажигания (программируемая функция 1-10 в опционном значении, см. стр. 69), она не будет активирована вплоть до момента выключения зажигания или до начала тревоги. Для реализации охраны с работающим двигателем необходимо, чтобы были выполнены соответствующие подключения при установке системы и было запрограммировано значение тахометрического сигнала (см. «Программирование тахометрического сигнала» на стр. 65), если для контроля работающего двигателя используется сигнал тахометра (программируемая функция 2-7 в опционном значении, см. стр. 77).

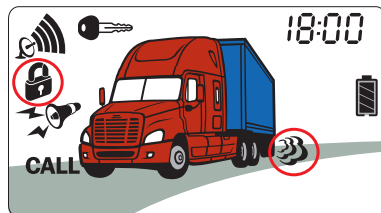

3) Подождите несколько секунд. Система подтвердит номер выбранной для изменения функции короткими сигналами сирены. Количество сигналов будет соответствовать номеру выбранной функции

4) Нажмите кнопку I для выбора заводского значения функции. В подтверждение этого сирена подаст один короткий сигнал, аварийная сигнализация вспыхнет один раз. Нажмите кнопку II, III, или IV для выбора опционных значений функций. В подтверждение этого сирена подаст два, три или четыре коротких сигнала, аварийная сигнализация вспыхнет два, три или четыре раза.

**Примечание:**

Если при выборе функции Вы ошиблись с количеством нажатий и (или) отсутствуют сигналы сирены и аварийной сигнализации, то необходимо повторить все действия, начиная с ШАГА 1.

Вы можете выйти из режима программирования на любом шаге. Для этого не предпринимайте никаких действий в течение 4-х секунд.

Если Вы услышали один продолжительный сигнал сирены, то это означает выход системы из режима программирования функций. Для продолжения программирования необходимо повторить все действия, начиная с ШАГА 1.

**ВНИМАНИЕ!**

Программирование функций системы с помощью брелока возможно только при выключенном зажигании в режиме «Снято с охраны». Если необходимо изменить более одной функции из выбранного Вами меню, то выбор каждой функции для изменения необходимо начинать с ШАГА 1.

**Меню программируемых функций № 1 [кнопка (I+IV)-]**

№	Функция	[кнопка (I)] заводское значение	[кнопка (II)]	[кнопка (III)]	[кнопка (IV)]
1-1	Режим работы отрицательного датчика двери фургона	Замыкание на МАССУ	Размыкание от МАССЫ		



- 4) Через 5 сек. светодиод загорится синим цветом, подтверждая готовность к вводу кодов брелоков
- 5) В течение 5 сек. одновременно нажмите кнопку I первого брелока. В подтверждение записи кода аварийная сигнализация вспыхнет 1 раз. Далее можно ввести код второго и третьего брелоков, после успешного ввода кода каждого нового брелока аварийная сигнализация будет вспыхивать 1 раз, после ввода кода третьего брелока аварийная сигнализация вспыхнет дважды и система выйдет из режима программирования брелоков

Для выхода из режима программирования не предпринимайте никаких действий в течение 4 сек. после записи кода последнего брелока. Если после ШАГА 4 не предпринимать никаких действий, то через 5 сек. Вы услышите один сигнал сирены\*, аварийная сигнализация вспыхнет один раз, система перейдет из режима программирования брелоков в режим «Valet».

*\* Наличие сигналов сирены определяется значением программируемой функции 1-4 (см. стр. 68) и комбинацией кнопок I+II (см. «Отключение сигналов сирены» на стр. 40).*

## ПРОГРАММИРОВАНИЕ ФУНКЦИЙ С ПОМОЩЬЮ БРЕЛОКА

Программирование функций системы с помощью брелока состоит из четырех ШАГОВ:

- 1) Вход в режим программирования и выбор меню программирования. Для входа в меню № 1 снимите систему с охраны, выключите зажигание и нажмите одновременно кнопки (I+IV) на 2 сек. Для входа в меню № 2 снимите систему с охраны, выключите зажигание и нажмите одновременно кнопки (II+IV) на 2 сек. Сирена подаст один короткий сигнал, аварийная сигнализация вспыхнет один раз, подтверждая тем самым успешное выполнение ШАГА 1
- 2) Нажмите кнопку IV для выбора функции меню, которую требуется изменить. Число нажатий должно соответствовать номеру выбранной функции. Например, для выбора функции 4 необходимо четыре раза коротко нажать кнопку IV брелока. Каждое нажатие кнопки будет подтверждаться коротким сигналом сирены и вспышкой аварийной сигнализации

### При постановке на охрану:

СИГНАЛ СИРЕНЫ:	Один сигнал*
АВАРИЙНАЯ СИГНАЛИЗАЦИЯ:	Вспыхнет один раз
СВЕТОДИОДНЫЙ ИНДИКАТОР:	После постановки на охрану начнет мигать с частотой 1 раз в сек.
ДИСПЛЕЙ:	Появится символ закрытого замка, фары мигнут пять раз, в течение 5 сек. мигают символы ключа и дыма
СИГНАЛ БРЕЛОКА:	Три двойных сигнала

### Включение датчиков:

- После того как СИД начал мигать, система начнет контролировать состояние дверей, капота/кабины, датчик вызова владельца ТС. В случае использования учета задержки салонного света триггеры дверей будут взяты под охрану по истечении заданного времени (программируемая функция 2-2, см. стр. 76).
- Датчик удара, датчик наклона и дополнительные датчики в режиме охраны с работающим двигателем выключены на время работы двигателя. После прекращения работы двигателя система начнет контролировать датчик удара, датчик наклона и дополнительные датчики.

### Примечание:

*Если при постановке в режим охраны Вы услышали три дополнительных сигнала сирены\*, аварийная сигнализация вспыхнула три раза, а на дисплее в течение 5 сек. мигает изображение открытой двери или капота, то это значит, что в машине открыта дверь, капот/кабина. В этом случае система встанет на охрану с обходом активированного датчика. Датчик двери, капота/кабины будет немедленно принят под охрану при восстановлении его работоспособности. Сигналов об обходе датчиков дверей не последует, если функция 2-2 в опционном значении. После прекращения работы двигателя система начнет контролировать датчик наклона через временную задержку (30 сек.; 60 сек.; 120 сек.; 180 сек.), определяемую значением программируемой функции 2-14 (см. стр. 78).*

*\* Наличие сигналов сирены определяется значением программируемой функции 1-4 (см. стр. 68) и комбинацией кнопок I+II (см. «Отключение сигналов сирены» на стр. 40).*

### ПОСТАНОВКА НА ОХРАНУ В РЕЖИМЕ «PIT-STOP»

Система позволяет включить режим охраны с работающим двигателем без ключа в замке зажигания. Для реализации этой функции необходимо, чтобы дополнительный канал 2 находился в режиме «Pit-Stop» (программируемая функция 2-9 в значении 4, см. стр. 77) и были выполнены соответствующие подключения при установке системы. Если контроль за работой двигателя осуществляется по сигналу тахометра (программируемая функция 2-7 в опционном значении, см. стр. 77), необходимо запрограммировать значение тахометрического сигнала (см. «Программирование тахометрического сигнала» на стр. 65).

Для включения режима «Pit-Stop» по окончании поездки выполните следующие действия:

- 1) Не выключая двигатель поставьте рычаг коробки передач в нейтральное положение или в положение «Р».
- 2) Задействуйте стояночный тормоз.
- 3) Нажмите кнопку II брелока на 2 сек. Вы услышите один короткий сигнал сирены\* и один короткий сигнал брелока, аварийная сигнализация вспыхнет один раз. Это означает, что система готова к активации режима «Pit-Stop». Теперь Вы можете выключить зажигание из положения ON (ВКЛ.) в положение OFF (ВЫКЛ.), при этом система автоматически включит поддержку зажигания, активирует режим «Pit-Stop». Вы услышите два двойных сигнала брелока, начнется обратный отсчет времени до окончания режима. Двигатель будет продолжать работать время, установленное программируемой функцией 1-12 (см. стр. 69). Световая сигнализация начнет мигать с частотой 1 раз в 5 сек. или засветится постоянно (программируемая функция 1-13, см. стр. 69).
- 4) В течение 20 сек. после выключения зажигания выйдите из ТС и закройте все двери. Открытие дверей после этого приведет к сокращению времени работы в режиме «Pit-Stop» до 20 секунд, открытие капота/кабины приведет к немедленному выключению режима «Pit-Stop».

### ПРОГРАММИРОВАНИЕ ТАХОМЕТРИЧЕСКОГО СИГНАЛА

Если контроль за работой двигателя осуществляется по сигналу тахометра (программируемая функция 2-7 в опционном значении, см. стр. 77), то для обеспечения нормальной работы системы в режимах охраны с работающим двигателем, «Турбо», «Pit-Stop» и запираения замков дверей по тахометру необходимо запрограммировать частоту сигнала на входе тахометрического датчика.

Для программирования тахометрического сигнала:

- 1) В режиме «Снято с охраны» включите зажигание и запустите двигатель ТС
- 2) Нажмите кнопку на корпусе датчика вызова на 2 сек. Аварийная сигнализация вспыхнет один раз
- 3) В течение 5 сек. нажмите и удерживайте 4 сек. кнопку датчика вызова. В подтверждение выполнения программирования тахометрического сигнала Вы услышите один сигнал сирены\*, аварийная сигнализация вспыхнет один раз.

*\* Наличие сигналов сирены определяется значением программируемой функции 1-4 (см. стр. 68) и комбинацией кнопок I+II (см. «Отключение сигналов сирены» на стр. 40).*

### ПРОГРАММИРОВАНИЕ БРЕЛОКОВ

Система может запомнить коды трех брелоков.

Для записи кодов брелоков:

- 1) В режиме «Снято с охраны» при включенном зажигании нажмите кнопку на корпусе датчика вызова на 2 сек. Аварийная сигнализация вспыхнет один раз
- 2) В течение 5 сек. кратковременно нажмите кнопку датчика вызова. Аварийная сигнализация вспыхнет два раза, если не используется персональный код PIN 1 (программируемая функция 1-6 в заводском значении, см. стр. 68) или один раз, если используется PIN 1 (программируемая функция 1-6 в опционном значении)
- 3) Если используется PIN 1, то необходимо ввести его значение, см. «Ввод персонального кода PIN 1» пункты с 5 по 8 на стр. 56

выставить чувствительность датчика (угла наклона): в положение «off» - 1.5°; в положение «on» - 3.0°. После постановки СТСТС на охрану датчик наклона включится через временную задержку (1 - 30 сек.; 2 - 60 сек.; 3 - 120 сек.; 4 - 180 сек.), определяемую значением программируемой функции 2-14 (см. стр. 78). В момент включения, датчик определяет действительный наклон ТС. Последующее изменение наклона ТС (вследствие несанкционированного воздействия на ТС или самопроизвольного начала движения) на угол более 1.5° или 3.0° (в зависимости от положения микропереключателя № 2) приведет к срабатыванию датчика наклона, сигнал с которого будет передан процессорному блоку, и СТСТС перейдет в режим тревоги, на дисплее брелока-коммуникатора появится надпись «tilt», означающая срабатывание датчика наклона. Если измененное положение ТС, т. е. новое значение наклона, в течение 5 сек. не изменится, то это значение будет принято датчиком наклона как действительный наклон ТС.

Включение/выключение датчика осуществляется дистанционно с брелока через меню настройки брелока-коммуникатора (см. стр. 17, ШАГ 12). Установленное значение необходимо передать в процессорный блок нажатием кнопки IV- на 2 сек. Если передача прошла успешно, на дисплее брелока появится «GOOD», если неуспешно – «FAIL».

Нажатие кнопок брелока (I+IV) на 0,5 сек. не отключает цифровой датчик наклона.

### РЕГУЛИРОВКА ЧУВСТВИТЕЛЬНОСТИ ДАТЧИКА ВЫЗОВА ВЛАДЕЛЬЦА

Вы можете настроить чувствительность датчика вызова владельца ТС в зависимости от Ваших требований. Для настройки чувствительности на датчике предусмотрен ступенчатый регулятор с тремя положениями. Крайнее левое положение регулятора соответствует минимальной чувствительности датчика, крайнее правое – максимальной. Датчик должен быть расположен в нижнем углу лобового стекла ТС, но он не должен касаться корпусом обивок стойки и приборной панели. В датчике вызова применена защита от ложных срабатываний. Для вызова необходимо, чтобы в течение 1,5 секунд последовало более одного удара по датчику.

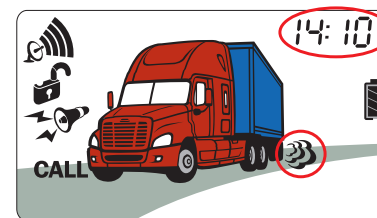

### При активации режима «Pit-Stop»:

СИГНАЛ СИРЕНЫ:	Нет сигналов
АВАРИЙНАЯ СИГНАЛИЗАЦИЯ:	Начнет мигать с частотой 1 раз в 5 сек. или засветится постоянно (программируемая функция 1-13, см. стр. 69)
СВЕТОДИОДНЫЙ ИНДИКАТОР:	В соответствии с состоянием системы
ДИСПЛЕЙ:	Фары мигнут пять раз, начнет мигать символ дыма, включится обратный отсчет времени до окончания режима «Pit-Stop»
СИГНАЛ БРЕЛОКА:	Два двойных сигнала

Теперь Вы можете поставить систему на охрану в режиме «Pit-Stop». Для этого кратковременно нажмите на кнопку I брелока. Система перейдет в режим охраны, замки дверей запрут, стартер заблокируется до тех пор, пока система не будет снята с режима охраны. Если используется блокировка зажигания (программируемая функция 1-10 в опционном значении, см. стр. 69), она не будет активирована вплоть до окончания работы двигателя или до начала тревоги.

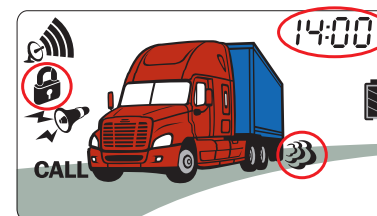

**При постановке на охрану:**

СИГНАЛ СИРЕНЫ:	Один сигнал*
АВАРИЙНАЯ СИГНАЛИЗАЦИЯ:	Вспыхнет один раз
СВЕТОДИОДНЫЙ ИНДИКАТОР:	После постановки на охрану начнет мигать с частотой 1 раз в секунду
ДИСПЛЕЙ:	Появится символ закрытого замка, фары мигнут пять раз, продолжает мигать символ дыма, идет обратный отсчет времени до окончания режима «Pit-Stop»
СИГНАЛ БРЕЛОКА:	Три двойных сигнала

**Включение датчиков:**

- После того как СИД начал мигать, система начнет контролировать состояние дверей, капота/кабины, датчик вызова владельца ТС. В случае использования учета задержки салонного света триггеры дверей будут взяты под охрану по истечении заданного времени (программируемая функция 2-2, см. стр. 76).
- Датчик удара и дополнительные датчики в режиме охраны с работающим двигателем выключены на время работы двигателя. После прекращения работы двигателя система начнет контролировать датчик удара и дополнительные датчики.
- Датчик наклона включится через временную задержку (30 сек.; 60 сек.; 120 сек.; 180 сек.), определяемую значением программируемой функции 2-14 (см. стр. 78).

**Примечание:**

Если при постановке в режим охраны Вы услышали три дополнительных сигнала сирены\*, аварийная сигнализация вспыхнула три раза, а на дисплее в течение 5 сек. мигает изображение открытой двери или капота, то это значит, что в ТС открыта дверь, капот/кабина. В этом случае система встанет на охрану с обходом активированного датчика. Датчик двери, капота/кабины будет немедленно принят под охрану при восстановлении его работоспособности. Сигналов об обходе датчиков дверей не последует, если функция 2-2 в опционном значении.

Для выключения режима «Pit-Stop» нажмите кнопку II брелока на 2 сек.

- При «L0» и «H0» - цифровой датчик удара выключен, на дисплее будет мигать символ ;

Ниже представлен алгоритм установки чувствительности цифрового датчика удара:

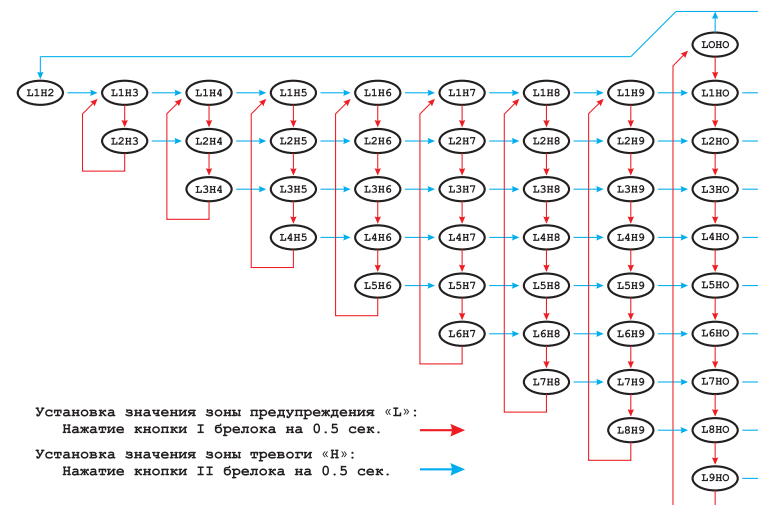

Установленные значения необходимо передать в процессорный блок нажатием кнопки IV- на 2 сек. Если передача прошла успешно, на дисплее брелока появится «GOOD», если не успешно – «FAIL».

При нажатии кнопок брелока (I+IV) на 0,5 сек. датчик отключится полностью, независимо от установленного уровня чувствительности. При повторном нажатии кнопок брелока (I+IV) на 0,5 сек. датчик включится со значением уровня чувствительности, установленным ранее.

**РЕГУЛИРОВКА ЧУВСТВИТЕЛЬНОСТИ И ВКЛЮЧЕНИЕ/ ВЫКЛЮЧЕНИЕ ЦИФРОВОГО ДАТЧИКА НАКЛОНА**

Цифровой датчик наклона осуществляет определение углового положения ТС в пространстве, т. е. наклон ТС.

Датчик наклона позволяет определить факт начала движения ТС. На корпусе датчика выведен микропереключатель (№ 2), позволяющий

### ЦИФРОВОЙ ДАТЧИК УДАРА/НАКЛОНА

Цифровой датчик удара/наклона является комбинированным датчиком, функционирующим как датчик удара и датчик наклона, независимо друг от друга. Сигнал от датчика передается в цифровом виде в процессорный блок, где осуществляется его обработка. Место расположения цифрового датчика произвольное, доступ к датчику обеспечивать не нужно.

### РЕГУЛИРОВКА ЧУВСТВИТЕЛЬНОСТИ ЦИФРОВОГО ДАТЧИКА УДАРА

Вы можете настроить чувствительность цифрового датчика удара в зависимости от Ваших требований. Датчик удара имеет цифровую регулировку чувствительности. Настройка чувствительности датчика осуществляется дистанционно с брелока через меню настройки брелока-коммуникатора (см. стр. 17, ШАГ 11).

Настройка чувствительности цифрового датчика удара заключается в установке пороговых значений уровня силы удара для зон предупреждения и тревоги. В режиме охраны при ударе по ТС датчик определяет уровень силы удара, и это значение передается в процессорный блок. Если уровень силы удара достигнет выставленного порогового значения зоны предупреждения или тревоги, то произойдет срабатывание STCTC по соответствующей зоне. При этом на дисплее брелока-коммуникатора отобразится надпись «SL» (Shock Level – уровень силы удара) с указанием значения уровня силы удара (значение «1» соответствует слабому удару; значение «9» соответствует сильному удару).

Для повышения чувствительности датчика удара необходимо устанавливать меньшие пороговые значения уровня силы удара, а для загробления чувствительности датчика удара необходимо устанавливать большие пороговые значения уровня силы удара.

При установке чувствительности возможны следующие пороговые значения:

- для уровня зоны тревоги «Н»: 0 (зона тревоги выключена) и от 2 до 9;
- для уровня зоны предупреждения «Л»: от 0 до 9 при «Н0» (зона тревоги выключена) и от 1 до (Н-1) (максимальное значение зоны предупреждения на 1 уровень меньше текущего значения зоны тревоги) при значениях «Н» от 2 до 9;
- При «Н0» - зона тревоги цифрового датчика удара отключена, срабатывает только зона предупреждения;

### При выключении режима «Pit-Stop»:

СИГНАЛ СИРЕНЫ:	Нет сигналов
АВАРИЙНАЯ СИГНАЛИЗАЦИЯ:	Завершит работу
СВЕТОДИОДНЫЙ ИНДИКАТОР:	В соответствии с состоянием системы
ДИСПЛЕЙ:	Фары мигнут пять раз, исчезнет символ дыма, завершится обратный отсчет времени до окончания режима «Pit-Stop»
СИГНАЛ БРЕЛОКА:	Два двойных сигнала

\* Наличие сигналов sireны определяется значением программируемой функции 1-4 (см. стр. 68) и комбинацией кнопок I+II (см. «Отключение сигналов sireны» на стр. 40).

### Примечание:

При завершении режима «Pit-Stop» датчик наклона будет отключен на временную задержку (30 сек.; 60 сек.; 120 сек.; 180 сек.), определяемую значением программируемой функции 2-14 (см. стр. 78).

Режим «Pit-Stop» немедленно завершится при наступлении тревоги.

### АВТОМАТИЧЕСКАЯ ПОСТАНОВКА В РЕЖИМ ОХРАНЫ

Функцию автоматической постановки можно включить/выключить, изменив состояние программируемой функции 1-5 (см. стр. 68). При включенной автоматической постановке система автоматически встает в режим охраны через 30 сек. после выключения зажигания и закрытия последней двери (капота/кабины). Система предупреждает об автоматической постановке сигналами аварийной сигнализации и sireны\* каждые 10 сек. Если в течение 30 сек. двери (капот/кабина) были открыты, то система встанет в режим охраны через 30 сек. после закрытия дверей (капота/кабины). Индикацией включения функции служит наличие символа **P** на дисплее брелока.

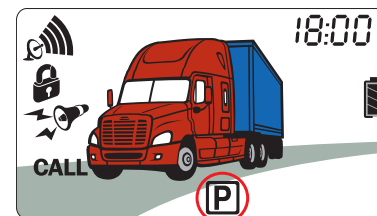



Если выбрано значение 4 программируемой функции 1-5 (см. стр. 68), то система в режим охраны не встает, а только включает блокировку стартера (зажигания) по истечении 30 сек. после выключения зажигания или сразу по завершении режимов «Pit-Stop» и «Турбо». Символ на дисплее брелока не появится.

Для выключения блокировки стартера (зажигания) в этом случае необходимо кратковременно нажать кнопку II брелока.

*\* Наличие сигналов сирены определяется значением программируемой функции 1-4 (см. стр. 68) и комбинацией кнопок I+II (см. «Отключение сигналов сирены» на стр. 40).*

## РЕЖИМ ТРЕВОГИ

Если в режиме охраны будет открыта дверь кабины или фургона, капот/кабина, отключено основное питание или включено зажигание, то система перейдет в режим тревоги на 30 сек., сигналы аварийной сигнализации и сирены будут длиться 30 сек. По окончании 30 сек. система вернется в режим охраны. В случае, если причина, вызвавшая тревогу не устранена, система отработает 8 циклов тревоги по 30 сек. каждый и вернется в режим охраны с обходом активного датчика. Если сработает зона тревоги датчика удара или дополнительного датчика (сильное воздействие) или сработает датчик наклона, то система перейдет в режим тревоги на 10 сек., сигналы аварийной сигнализации и сирены будут длиться 10 сек. По окончании 10 сек. система вернется в режим охраны. При срабатывании зоны предупреждения датчика удара или дополнительного датчика (слабое воздействие) система не перейдет в режим тревоги, а лишь выдаст серию из четырех коротких сигналов сирены и аварийной сигнализации\*. Световые сигналы в последнем случае, могут быть отключены при помощи программируемой функции 2-1 (см. стр. 76). Вы можете прекратить режим тревоги коротким нажатием на кнопку I или II брелока. Замки при этом не отпрутятся, и система перейдет из режима тревоги в режим охраны.

### В режиме тревоги:

СИГНАЛ СИРЕНЫ:	Сигнал тревоги 30 сек.*
АВАРИЙНАЯ СИГНАЛИЗАЦИЯ:	Вспыхивает 30 сек.*

Режим работы СТСТС с питанием от резервной АКБ является аварийным, т. к. срок функционирования системы в этом режиме будет определяться небольшой емкостью резервной АКБ. Необходимо как можно скорее восстановить аккумулятор ТС и, соответственно, основное питание СТСТС.

## БЛОКИРОВКА СТАРТЕРА ИЛИ ЗАЖИГАНИЯ

Система в режиме охраны не позволит завести двигатель ТС. При попытке завести двигатель в режиме охраны система передаст сигнал тревоги на брелок-коммуникатор. Режим работы блокировки двигателя выбирается при установке системы на сервисной станции и зависит от значения программируемой функций 1-10 (см. стр. 69). Подробно о блокировании двигателя Вашего ТС можно узнать по месту установки системы. При выборе блокировки стартера система будет предохранять стартер ТС от повторного включения, если двигатель работает в режимах «Турбо» и «Pit-Stop».

## ДОПОЛНИТЕЛЬНОЕ ОСВЕЩЕНИЕ ПРИ ПОСТАНОВКЕ И СНЯТИИ С ОХРАНЫ

В системе предусмотрена возможность освещения пространства около ТС в течение 15 сек. после постановки и снятия с охраны при помощи аварийной сигнализации.

В зависимости от состояния программируемой функции 1-11 (см. стр. 69) подсветка может быть включена при постановке на охрану, при снятии с охраны или и при постановке, и при снятии с охраны.

## ЗАЩИТА РАДИОКАНАЛА ОТ ПЕРЕХВАТА КОДА

Система имеет специальную защиту передаваемых брелоком команд. При каждом нажатии кнопки на брелоке системы кодовая посылка изменяется по специальному алгоритму. Это сделано для защиты системы от перехвата кода и его подбора (интеллектуального взлома системы охраны). Алгоритм защиты кода MAGIC CODE™ PRO специально разработан для систем SCHER-KHAN и является уникальным, не применяемым ни в одной охранной системе других марок.

**ВНИМАНИЕ!**

Использование персонального кода PIN 2 возможно только после включения программируемой функции 1-7.  
Система допускает пять попыток ввода кода в течение 30 мин. Если код был введен неверно, то его ввод блокируется на 24 часа или до тех пор, пока Вы не снимете систему с охраны с помощью брелока.  
Персональный код PIN 2 не программируется на заводе. Обязательно запрограммируйте этот код самостоятельно.

**ПРЕДУПРЕЖДЕНИЕ О НЕВЫКЛЮЧЕННЫХ ГАБАРИТАХ**

Система помогает защитить аккумулятор ТС от разряда. Если Вы забыли выключить габаритные огни, то при постановке в режим охраны с неработающим двигателем брелок-коммуникатор подаст серию звуковых сигналов в течение 5 секунд. В это время на дисплее будут мигать изображения замка, фар и индикатор разряда элемента питания. Для использования этого сервиса необходимо включить программируемую функцию 1-9 (см. стр. 69) и выполнить соответствующие подключения при установке системы.

**ПРЕДУПРЕЖДЕНИЕ ОБ ОТКРЫТОЙ ДВЕРИ**

Система позволяет реализовать предупреждение об открытой двери (программируемая функция 1-2, см. стр. 68). Возможно выбрать один из нескольких алгоритмов работы: аварийная сигнализация мигает в течение 60 сек., если дверь ТС открыта и включено зажигание, аварийная сигнализация мигает в течение 60 сек., если дверь ТС открыта и двигатель работает, аварийная сигнализация мигает постоянно, если дверь ТС открыта и включено зажигание. Данная функция повышает безопасность на дороге, предупреждая других водителей о посадке и высадке пассажиров.

**ПРЕДУПРЕЖДЕНИЕ ОБ ОТКЛЮЧЕННОМ АККУМУЛЯТОРЕ ТС**

Система осуществляет предупреждение, если отключен аккумулятор ТС, а питание СТСТС осуществляется от резервной АКБ. При постановке в режим охраны и при опросе системы коротким нажатием кнопки IV брелока-коммуникатора, брелок подаст серию звуковых сигналов в течение 5 секунд. В это время на дисплее будут мигать изображения замка, фар и символ .

СВЕТОДИОДНЫЙ ИНДИКАТОР:	Начнет мигать с частотой 3 раза в секунду
ДИСПЛЕЙ:	Изображения мигают в зависимости от причины тревоги
СИГНАЛ БРЕЛОКА:	Прерывистый сигнал в течение 30 сек. Далее короткие сигналы 1 раз каждые 2 или 4 сек. (режим напоминания)

*\* Наличие сигналов сирены и аварийной сигнализации определяется значением программируемой функции 1-4 (см. стр. 68) и комбинацией кнопок I+II (см. «Отключение сигналов сирены» на стр. 40).*

**ВНИМАНИЕ!**

Если в режиме охраны будет отключена АКБ ТС, т. е. пропадет питание системы, то система перейдет на резервное питание от резервной АКБ и активируется режим тревоги на 30 сек., сигнал сирены будет длиться 30 сек., на дисплее брелока будет мигать символ . По окончании 30 сек. система вернется в режим охраны. В случае если питание системы не будет восстановлено, система отработает 8 циклов тревоги по 30 сек. каждый и вернется в режим охраны с питанием от резервной АКБ. Длительность работы системы от резервной АКБ зависит от ее емкости, данный режим является аварийным режимом работы. Вы можете прекратить режим тревоги коротким нажатием на кнопку I или II брелока. Замки при этом не отпрутятся, и система перейдет из режима тревоги в режим охраны.

**РЕЖИМ НАПОМИНАНИЯ**

Если брелок-коммуникатор получил сигнал тревоги от датчиков дверей, капота/кабины, зажигания, датчика удара, дополнительного датчика, датчика наклона, датчика вызова и при отключении АКБ, и Вы этого не заметили сразу, то брелок после передачи сигнала тревоги переходит в режим напоминания (короткими звуковыми сигналами и индикацией зоны, которая вызвала режим тревоги). Для прекращения режима напоминания и проверки состояния ТС кратковременно нажмите кнопку IV брелока или кратковременно нажмите кнопку II для выхода из режима охраны и отпирания замков дверей.



**В режиме напоминания:**

СИГНАЛ СИРЕНЫ:	Нет сигналов
АВАРИЙНАЯ СИГНАЛИЗАЦИЯ:	Нет сигналов
СВЕТОДИОДНЫЙ ИНДИКАТОР:	Мигает с частотой 1 раз в секунду для датчика вызова и 3 раза в секунду для остальных датчиков
ДИСПЛЕЙ:	Изображения мигают в зависимости от причины тревоги
СИГНАЛ БРЕЛОКА:	<ul style="list-style-type: none"> <li>• Короткие сигналы 1 раз каждые 2 сек. для датчиков дверей, капота/кабины, зажигания, наклона и АКБ</li> <li>• Короткие сигналы 1 раз каждые 4 сек. для датчика удара и дополнительного датчика</li> <li>• Короткие сигналы 1 раз каждые 6 сек. для датчика вызова владельца</li> </ul>

**Примечание:**

*Брелок-коммуникатор не переходит в режим напоминания при получении сигнала предупреждения от датчика удара и дополнительного датчика (слабое воздействие).*

*Напоминание для датчика наклона отображается миганием надписи «tilt» на индикаторе текущего времени.*

**СНЯТИЕ С ОХРАНЫ [КНОПКА (II)]**

Когда система находится в режиме охраны, кратковременно нажмите на кнопку II брелока. Система снимется с охраны, замки дверей отпрутятся, блокировка стартера (зажигания) отключится.

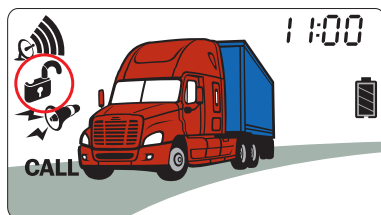

Ввод персонального кода нужен, когда система находится в режиме охраны для снятия с охраны и отпирания замков дверей, и когда система снята с охраны для постановки на охрану и запираения замков дверей. При постановке в режим охраны после ввода кода PIN 2 система производит снятие с охраны и последующую постановку с запираением замков дверей через 30 сек. (программируемая функция 1-8 должна быть в заводском значении, см. стр. 68).

**Ввод персонального кода PIN 2:**

- 1) Стукните 10 раз по датчику вызова. Каждый раз светодиод в датчике будет вспыхивать красным цветом. Время между ударами должно быть меньше 1,5 сек.
- 2) Светодиод быстро мигает синим цветом, подтверждая тем самым выполнение предыдущего шага. Если светодиод не замигал синим, то начните с пункта 1
- 3) Пока светодиод мигает, стукните по датчику вызова количество раз, соответствующее первой цифре кода. Через 1,5 сек. светодиод подтвердит выбранную цифру синими вспышками и начнет мигать снова
- 4) Пока светодиод мигает, стукните по датчику вызова количество раз, соответствующее второй цифре кода. Через 1,5 сек. светодиод подтвердит выбранную цифру синими вспышками и начнет мигать снова
- 5) Пока светодиод мигает, стукните по датчику вызова количество раз, соответствующее третьей цифре кода. Через 1,5 сек. светодиод подтвердит выбранную цифру синими вспышками и начнет мигать снова
- 6) Пока светодиод мигает, стукните по датчику вызова количество раз, соответствующее четвертой цифре кода. Через 1,5 сек. светодиод подтвердит выбранную цифру синими вспышками
- 7) Если код введен корректно, то система снимется с режима охраны, замки дверей откроются, на брелок-коммуникатор будет передан сигнал о снятии системы с охраны. Если ввод кода произведен неверно, то на брелок будет передан сигнал вызова владельца, и необходимо будет повторить все действия, начиная с пункта 1.

Значение каждой цифры кода может меняться от 1 до 9. Таким образом, код может иметь значение от 1111 до 9999. Ввод кода и его запись происходит посредством датчика вызова владельца ТС. Заводского значения кода PIN 2 не предусмотрено.

### Запись персонального кода PIN 2:

- 1) Снимите систему с охраны
- 2) Откройте дверь и оставьте ее в открытом состоянии
- 3) Включите зажигание. Двигатель при этом запускать не нужно
- 4) Стукните 10 раз по датчику вызова. Каждый раз светодиод в датчике будет вспыхивать красным цветом. Время между ударами должно быть меньше 1,5 сек.
- 5) Светодиод быстро мигает синим цветом, подтверждая тем самым выполнение предыдущего шага. Если светодиод не замигал синим, то начните с пункта 1
- 6) Пока светодиод мигает, стукните по датчику вызова количество раз, соответствующее первой цифре кода. Через 1,5 сек. светодиод подтвердит выбранную цифру синими вспышками и начнет мигать снова
- 7) Пока светодиод мигает, стукните по датчику вызова количество раз, соответствующее второй цифре кода. Через 1,5 сек. светодиод подтвердит выбранную цифру синими вспышками и начнет мигать снова
- 8) Пока светодиод мигает, стукните по датчику вызова количество раз, соответствующее третьей цифре кода. Через 1,5 сек. светодиод подтвердит выбранную цифру синими вспышками и начнет мигать снова
- 9) Пока светодиод мигает, стукните по датчику вызова количество раз, соответствующее четвертой цифре кода. Через 1,5 сек. светодиод подтвердит выбранную цифру синими вспышками
- 10) В подтверждение выполнения программирования кода Вы услышите один сигнал сирены\*, аварийная сигнализация вспыхнет один раз.

Если на каком то из шагов Вы ошиблись, то необходимо произвести запись кода, начиная с пункта 1.

*\* Наличие сигналов сирены определяется значением программируемой функции 1-4 (см. стр. 68) и комбинацией кнопок I+II (см. «Отключение сигналов сирены» на стр. 40).*

### При снятии с охраны:

СИГНАЛ СИРЕНЫ:	Два сигнала*
АВАРИЙНАЯ СИГНАЛИЗАЦИЯ:	Вспыхнет два раза*
СВЕТОДИОДНЫЙ ИНДИКАТОР:	Нет сигналов
ДИСПЛЕЙ:	Фары мигнут пять раз, изображение открытого замка мигнет пять раз. Если за время охраны срабатывал датчик удара, дополнительный датчик или датчик вызова, то отобразится число срабатываний датчика
СИГНАЛ БРЕЛОКА:	Два коротких сигнала, если система за время охраны не входила в режим тревоги и четыре коротких сигнала, если входила

*\* Если при снятии с охраны Вы услышали 6 коротких сигналов сирены\*, и аварийная сигнализация вспыхнула 6 раз, то это значит, что за время охраны система входила в режим тревоги от датчиков дверей, капота/кабины, наклона, зажигания или по отключению АКБ.*

*Если при снятии с охраны Вы услышали 5 коротких сигналов сирены\*, и аварийная сигнализация вспыхнула 5 раз, то это значит, что за время охраны система входила в режим тревоги от датчика удара или дополнительного датчика (сильное воздействие).*

*Если при снятии с охраны Вы услышали 4 коротких сигнала сирены\*, и аварийная сигнализация вспыхнула 4 раза, то это значит, что за время охраны система срабатывала от зоны предупреждения датчика удара или дополнительного датчика (слабое воздействие).*

Если в режиме охраны система срабатывала только от зоны предупреждения или зоны тревоги датчика удара (или дополнительного датчика), то при снятии с охраны система сообщит об этом миганием символа  на дисплее брелока, надписью «Shoc» и указанием числа срабатываний:



Если в режиме охраны система срабатывала только от датчика вызова владельца, то при снятии с охраны система сообщит об этом миганием символа **CALL** на дисплее брелока, надписью «CALL» и указанием числа срабатываний:

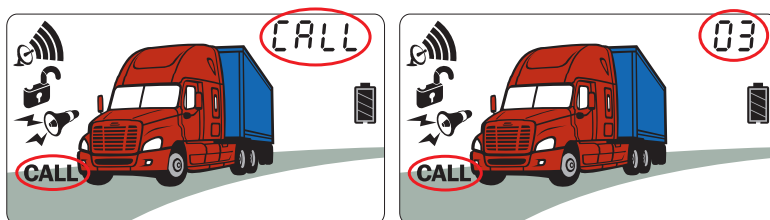

\* Наличие сигналов сирены определяется значением программируемой функции 1-4 (см. стр. 68) и комбинацией кнопок I+II (см. «Отключение сигналов сирень» на стр. 40).

#### Примечание:

В системе существует возможность двухшагового отключения режима охраны, что может существенно повысить противоугонные характеристики устройства. Для этого необходимо активировать программируемую функцию 1-14 (см. стр. 69). Теперь, чтобы снять систему с охраны после однократного нажатия кнопки II брелока в течение 20 сек. (иначе система перейдет в режим тревоги) следует нажать кнопку II брелока повторно, в случае, если не используется PIN 1, или ввести с брелока PIN 1 последовательным нажатием кнопок соответствующих цифрам кода.

Установив значение 2 программируемой функции 2-5 (см. стр. 77) и выполнив соответствующие подключения при установке системы, можно реализовать пошаговое открытие дверей при снятии с охраны. В этом случае, отключение охраны будет сопровождаться отпиранием

соответствующее первой цифре кода. Время между нажатиями должно быть меньше 1,5 сек. По истечении 4 сек. аварийная сигнализация вспыхнет один раз, подтверждая тем самым ввод первой цифры кода. Светодиод датчика вызова быстро замигает синим цветом

- 6) В течение 4 сек. нажмите кнопку на корпусе датчика вызова количество раз, соответствующее второй цифре кода. Время между нажатиями должно быть меньше 1,5 сек. По истечении 4 сек. аварийная сигнализация вспыхнет один раз, подтверждая тем самым ввод второй цифры кода. Светодиод датчика вызова быстро замигает синим цветом
- 7) В течение 4 сек. нажмите кнопку на корпусе датчика вызова количество раз, соответствующее третьей цифре кода. Время между нажатиями должно быть меньше 1,5 сек. По истечении 4 сек. аварийная сигнализация вспыхнет один раз, подтверждая тем самым ввод третьей цифры кода. Светодиод датчика вызова быстро замигает синим цветом
- 8) В течение 4 сек. нажмите кнопку на корпусе датчика вызова количество раз, соответствующее четвертой цифре кода. Время между нажатиями должно быть меньше 1,5 сек. По истечении 4 сек. аварийная сигнализация вспыхнет два раза, подтверждая тем самым ввод четвертой цифры кода
- 9) Если код был введен корректно, то система выйдет из режима охраны, на брелок-коммуникатор будет передан сигнал о снятии системы с охраны. Если код был введен некорректно, то система вернется в режим тревоги

#### ВНИМАНИЕ!

Запись и последующий ввод кода PIN 1 возможны, только если программируемая функция 1-6 находится в опционном значении. Если код аварийного отключения PIN 1 трижды введен некорректно, то система запретит ввод кода в течение следующих 20 мин. или до тех пор, пока Вы не снимете систему с охраны с помощью брелока. Заводское значение PIN 1 – 1111 в случае четырехзначного кода и 11 соответственно, в случае двухзначного.

#### ДОСТУП В ТС БЕЗ БРЕЛОКА С ИСПОЛЬЗОВАНИЕМ PIN 2

Система SCHER-KHAN TAIGA позволяет ставить и снимать режим охраны без брелока, посредством датчика вызова. Для этого Вам необходимо выбрать пользовательское значение программируемой функции 1-7 (см. стр. 68) и записать персональный код PIN 2, состоящий из четырех цифр.

нажмите одну из кнопок брелока. Номер нажатой кнопки при этом будет соответствовать первой цифре персонального кода. Система подтвердит выбранную цифру соответствующим ей количеством сигналов sireны и вспышек аварийной сигнализации

6) Для ввода второй цифры кода в течение 4 сек. кратковременно нажмите одну из кнопок брелока. Номер нажатой кнопки при этом будет соответствовать второй цифре персонального кода. Система подтвердит выбранную цифру соответствующим ей количеством сигналов sireны и вспышек аварийной сигнализации

7) Для ввода третьей цифры кода (при использовании четырехзначного кода) в течение 4 сек. кратковременно нажмите одну из кнопок брелока. Номер нажатой кнопки при этом будет соответствовать третьей цифре персонального кода. Система подтвердит выбранную цифру соответствующим ей количеством сигналов sireны и вспышек аварийной сигнализации

8) Для ввода четвертой цифры кода (при использовании четырехзначного кода) в течение 4 сек. кратковременно нажмите одну из кнопок брелока. Номер нажатой кнопки при этом будет соответствовать четвертой цифре персонального кода. Система подтвердит выбранную цифру соответствующим ей количеством сигналов sireны и вспышек аварийной сигнализации

9) После ввода второй (четвертой) цифры персонального кода, система выйдет из режима программирования. В подтверждение выхода из режима программирования система подаст два сигнала sireны и аварийной сигнализации

*\* Наличие сигналов sireны определяется значением программируемой функции 1-4 (см. стр. 68) и комбинацией кнопок I+II (см. «Отключение сигналов sireны» на стр. 40).*

### Ввод персонального кода PIN 1:

- 1) Откройте дверь ТС ключом. Система перейдет в режим тревоги
- 2) Включите зажигание. Двигатель при этом запускать не нужно
- 3) Нажмите кнопку на корпусе датчика вызова на 2 сек. Аварийная сигнализация вспыхнет один раз. Режим тревоги прекратится
- 4) В течение 5 сек. кратковременно нажмите кнопку датчика вызова. Аварийная сигнализация вспыхнет один раз
- 5) Светодиод датчика вызова быстро мигает синим цветом. В течение 4 сек. нажмите кнопку на корпусе датчика вызова количество раз,

*водительской двери, а двери пассажиров разблокируются только после повторного нажатия кнопки II брелока.*

### АВТОМАТИЧЕСКИЙ ВОЗВРАТ В РЕЖИМ ОХРАНЫ



В системе реализована возможность автоматического возврата в режим охраны в течение 30 сек., если после отключения охраны с брелока не была открыта дверь, капот/кабина. Система предупреждает об автоматическом возврате на охрану сигналами аварийной сигнализации и sireны\* каждые 10 сек. Программируемая функция 1-8 (см. стр. 68) предоставляет возможность выбора автоматического возврата на охрану с запираем или без запираения замков дверей, а также полного отключения этого сервиса.

*\* Наличие сигналов sireны определяется значением программируемой функции 1-4 (см. стр. 68) и комбинацией кнопок I+II (см. «Отключение сигналов sireны» на стр. 40).*

### ФУНКЦИЯ «СВОБОДНЫЕ РУКИ» [КНОПКА (II+III)-]

Нажатием кнопок II+III брелока-коммуникатора на 2 сек. можно включить или выключить функцию «Свободные руки». Когда функция «Свободные руки» включена, система автоматически встает в режим охраны при Вашем удалении от ТС с брелоком-коммуникатором на дистанцию 15-35 м. или снимается с охраны и отпирает замки дверей при приближении. Включение/выключение режима охраны будет сопровождаться мелодичным сигналом брелока-коммуникатора.

Функция «Свободные руки» имеет два режима работы:

1. Символ  на дисплее не мигает и дальность действия – минимальная.
2. Символ  на дисплее мигает и дальность действия – максимальная.

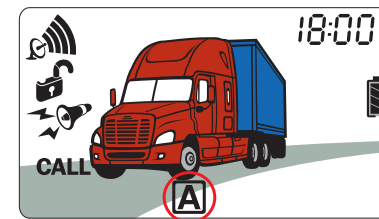

Смена режимов работы происходит длительным на 2 сек. нажатием кнопок II+III брелока-коммуникатора в следующем порядке: (Функция включена, режим 1) > (Функция включена, режим 2) > (Функция выключена) > (Функция включена, режим 1) и т. д.

#### Примечание:

*Дистанция от блока до брелока-коммуникатора, при которой система принимает решение о постановке или снятии режима охраны, может меняться и зависит от ряда объективных причин: взаимного расположения антенны брелока-коммуникатора и антенного блока, наличия металлических предметов вблизи антенн, радиопомех в эфире, погоды и т. п.*

### ВНИМАНИЕ!

Функция «Свободные руки» работает только при использовании брелока-коммуникатора с ЖК-дисплеем, при использовании дополнительных брелоков без дисплея эта функция недоступна. Функция «Свободные руки» недоступна в режиме «Battery Save Mode». Постоянное использование функции «Свободные руки» не рекомендуется, так как это резко уменьшает ресурс батареи питания брелока. Система не будет автоматически сниматься с охраны в режиме «Свободные руки», если активировано двухшаговое выключение охраны (программируемая функция 1-14).

#### При включении функции «Свободные руки»:

СИГНАЛ СИРЕНЫ:	Один сигнал*
АВАРИЙНАЯ СИГНАЛИЗАЦИЯ:	Вспыхнет один раз
СВЕТОДИОДНЫЙ ИНДИКАТОР:	В соответствии с состоянием системы
ДИСПЛЕЙ:	На экране появится символ режима «Свободные руки». Фары мигнут пять раз, изображение замка мигнет пять раз. Кратковременно появится надпись «Auto1» или «Auto2»
СИГНАЛ БРЕЛОКА:	Один короткий сигнал

- 1) Откройте дверь ТС ключом. Система перейдет в режим тревоги
- 2) Включите зажигание. Двигатель при этом запускать не нужно
- 3) Нажмите кнопку на корпусе датчика вызова на 2 сек. Аварийная сигнализация вспыхнет один раз. Режим тревоги прекратится
- 4) В течение 5 сек. кратковременно нажмите кнопку датчика вызова. Прозвучит два коротких сигнала сирены\*. Аварийная сигнализация вспыхнет два раза
- 5) Система выйдет из режима охраны, на брелок-коммуникатор будет передан сигнал о снятии системы с охраны.

\*Наличие сигналов сирены определяется значением программируемой функции 1-4 (см. стр. 68) и комбинацией кнопок I+II (см. «Отключение сигналов сирены» на стр. 40).

### СНЯТИЕ СИСТЕМЫ С ОХРАНЫ БЕЗ БРЕЛОКА С ИСПОЛЬЗОВАНИЕМ PIN 1

Если Вы хотите использовать персональный код для снятия системы с охраны при отсутствии брелока, записи кодов новых брелоков, использования режима двухшагового снятия с охраны, то в систему необходимо записать персональный код PIN 1, состоящий из четырех или двух цифр (определяется программируемой функцией 1-6, см. стр. 68). Значение каждой цифры кода может меняться от 1 до 4. Таким образом, код может иметь значение от 1111 до 4444 или от 11 до 44. Ввод кода и его запись происходит при помощи многофункциональной кнопки на корпусе датчика вызова.

#### Запись персонального кода PIN 1:

- 1) Снимите систему с охраны
- 2) Откройте дверь и оставьте ее в открытом состоянии
- 3) Включите зажигание. Двигатель при этом запускать не нужно
- 4) Для входа в режим записи персонального кода одновременно нажмите и удерживайте 2 сек. кнопки (III+ IV) брелока. Система подтвердит вход в режим программирования одним сигналом сирены и одной вспышкой аварийной сигнализации. Если Вы услышали три сигнала сирены\* и три вспышки аварийной сигнализации, то это значит, что система не вошла в режим программирования. Система не войдет в режим программирования, если она находится в режиме охраны, в режиме VALET, выключено зажигание или закрыты двери
- 5) Для ввода первой цифры кода в течение 4 сек. кратковременно



**Выключение дополнительного канала:**

СИГНАЛ СИРЕНЫ:	Два сигнала*
АВАРИЙНАЯ СИГНАЛИЗАЦИЯ:	Вспыхнет два раза
СВЕТОДИОДНЫЙ ИНДИКАТОР:	В соответствии с состоянием системы
ДИСПЛЕЙ:	Фары мигнут пять раз, изображение замка мигнет пять раз
СИГНАЛ БРЕЛОКА:	Два коротких сигнала

\* Наличие сигналов сирены определяется значением программируемой функции 1-4 (см. стр. 68) и комбинацией кнопок I+II (см. «Отключение сигналов сирены» на стр. 40).

Активация дополнительного канала 2 возможна не только командой с брелока, но может быть связана с такими системными событиями как постановка в режим охраны, тревога, режим «Паника» или JackStop™. Выбрать необходимое событие дает возможность программируемая функция 2-11 (см. стр. 77).

Дополнительный канал 2 также может быть использован для обеспечения работы двигателя в режимах «Турбо» и «Pit-Stop». Для этого необходимо, чтобы были выполнены соответствующие подключения при установке системы, установлены необходимые значения программируемых функций 2-9 и 2-11 (см. стр. 77), и было запрограммировано значение тахометрического сигнала (см. «Программирование тахометрического сигнала» на стр. 65), если для контроля работающего двигателя используется сигнал тахометра (программируемая функция 2-7 в опционном значении, см. стр. 77).

**СНЯТИЕ СИСТЕМЫ С ОХРАНЫ БЕЗ БРЕЛОКА И ПРИМЕНЕНИЯ ПЕРСОНАЛЬНОГО КОДА**

Доступ в ТС без брелока может потребоваться в целом ряде случаев. Например, при утере брелока или если в брелоке села батарея питания. Система SCHER-KHAN TAIGA предоставляет такую возможность. Доступ в ТС без брелока, без ввода персонального кода возможен только, если программируемая функция 1-6 (см. стр. 68) находится в заводском значении. Для этого:

**При выключении функции «Свободные руки»:**

СИГНАЛ СИРЕНЫ:	Два сигнала*
АВАРИЙНАЯ СИГНАЛИЗАЦИЯ:	Вспыхнет два раза*
СВЕТОДИОДНЫЙ ИНДИКАТОР:	В соответствии с состоянием системы
ДИСПЛЕЙ:	На экране исчезнет символ режима «Свободные руки». Фары мигнут пять раз, изображение замка мигнет пять раз
СИГНАЛ БРЕЛОКА:	Два коротких сигнала

\* Наличие сигналов сирены определяется значением программируемой функции 1-4 (см. стр. 68) и комбинацией кнопок I+II (см. «Отключение сигналов сирены» на стр. 40).

**ПОИСК ТС**

Для поиска ТС на стоянке нажмите кнопку I брелока на 0,5 сек. в режиме охраны. Система выдаст пять коротких сигналов сирены и десять вспышек световой сигнализации. При этом брелок выдаст один звуковой сигнал. В данном режиме система выдает короткие сигналы сирены независимо от значения программируемой функции 1-4.

**РЕЖИМ «РАЗГРУЗКА/ПОГРУЗКА В ОХРАНЕ»  
[КНОПКА (III)-]**

Режим предназначен для обеспечения доступа к грузу без снятия системы с охраны. Для активации режима нажмите и удерживайте 2 сек. кнопку III брелока, после чего прозвучит два коротких сигнала сирены, аварийная сигнализация вспыхнет два раза, прозвучит два коротких сигнала брелока, на дисплее в течение 5 сек. будет мигать символ двери фургона, временно отключаются триггер двери фургона, датчик удара, датчик наклона и дополнительный датчик. Если в течение 30 сек. не будет открыта дверь фургона, охрана отключенных зон возобновляется. При открытии двери фургона прозвучит два коротких сигнала брелока, на дисплее в течение 5 сек. будет мигать символ двери фургона. После закрытия двери фургона, охрана отключенных зон возобновляется через 15 сек.

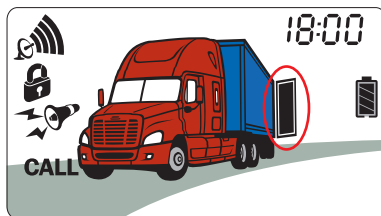
**При активации режима:**

СИГНАЛ СИРЕНЬ:	Два сигнала*
АВАРИЙНАЯ СИГНАЛИЗАЦИЯ:	Вспыхнет два раза
СВЕТОДИОДНЫЙ ИНДИКАТОР:	В соответствии с состоянием системы
ДИСПЛЕЙ:	Изображение открытой двери фургона мигает в течение 5 сек.
СИГНАЛ БРЕЛОКА:	Два коротких сигнала

\* Наличие сигналов сирены определяется значением программируемой функции 1-4 (см. стр. 68) и комбинацией кнопок I+II (см. «Отключение сигналов сирены» на стр. 40).

**ПРОВЕРКА СОСТОЯНИЯ [КНОПКА (IV)]**

Если Вам необходимо проверить состояние системы, воспользуйтесь коротким нажатием кнопки IV брелока-коммуникатора. Информация о состоянии системы будет показана на дисплее брелока-коммуникатора и подтверждена сигналами сирены и аварийной сигнализации.

**При проверке состояния системы:**

СОСТОЯНИЕ СИСТЕМЫ	СИГНАЛ БРЕЛОКА	СИГНАЛ СИРЕНЬ* (АВАРИЙНОЙ СИГНАЛИЗАЦИИ)
В режиме охраны, двигатель не работает	Три коротких сигнала	Один короткий сигнал
Снята с охраны, двигатель не работает	Два коротких сигнала	Два коротких сигнала

**ВНИМАНИЕ!**

Время активации дополнительного канала по таймеру может сдвигаться до  $\pm 2$  мин в сутки.

**УПРАВЛЕНИЕ ДОПОЛНИТЕЛЬНЫМ КАНАЛОМ 2 [КНОПКИ (II+III)]**

Если в Вашем ТС установлены электромеханический замок капота, дополнительный предпусковой обогреватель или другое сервисное оборудование, Вы можете управлять работой этих устройств с помощью брелока. Для этого кратковременно нажмите кнопки (II+III) брелока. На выходе дополнительного канала 2 процессорного блока появится короткий или длительный сигнал (программируемая функция 2-9, см. стр. 77).

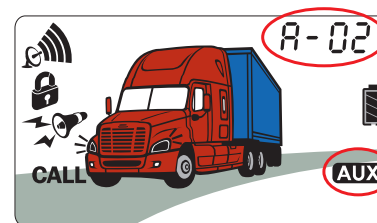
**Включение дополнительного канала:**

СИГНАЛ СИРЕНЬ:	Один сигнал*
АВАРИЙНАЯ СИГНАЛИЗАЦИЯ:	Вспыхнет один раз
СВЕТОДИОДНЫЙ ИНДИКАТОР:	В соответствии с состоянием системы
ДИСПЛЕЙ:	Фары мигнут пять раз, изображение замка мигнет пять раз, символ и номер дополнительного канала мигнут три раза
СИГНАЛ БРЕЛОКА:	Один короткий сигнал

Для выключения сигнала на выходе дополнительного канала 2 кратковременно нажмите кнопки (II+III) брелока.



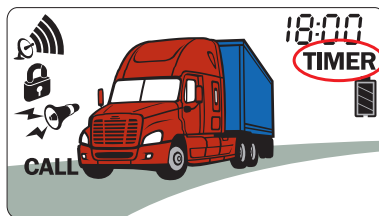

**При включении функции активации дополнительного канала по таймеру:**

СИГНАЛ СИРЕНЬ:	Один сигнал*
АВАРИЙНАЯ СИГНАЛИЗАЦИЯ:	Вспыхнет один раз
СВЕТОДИОДНЫЙ ИНДИКАТОР:	В соответствии с состоянием системы
ДИСПЛЕЙ:	Фары мигнут пять раз, изображение замка мигнет пять раз, появится метка «TIMER»
СИГНАЛ БРЕЛОКА:	Один сигнал

Для выключения функции активации дополнительного канала 1 в заранее установленное время кратковременно нажмите кнопки (II+IV) брелока.

**При выключении функции активации дополнительного канала по таймеру:**

СИГНАЛ СИРЕНЬ:	Два сигнала*
АВАРИЙНАЯ СИГНАЛИЗАЦИЯ:	Вспыхнет два раза
СВЕТОДИОДНЫЙ ИНДИКАТОР:	В соответствии с состоянием системы
ДИСПЛЕЙ:	Фары мигнут пять раз, изображение замка мигнет пять раз, исчезнет метка «TIMER»
СИГНАЛ БРЕЛОКА:	Два сигнала

\* Наличие сигналов сирены определяется значением программируемой функции 1-4 (см. стр. 68) и комбинацией кнопок I+II (см. «Отключение сигналов сирены» на стр. 40).

В режиме охраны, двигатель работает	Три двойных сигнала	Три коротких сигнала
Снята с охраны, двигатель работает	Два двойных сигнала	Четыре коротких сигнала

\* Наличие сигналов сирены определяется значением программируемой функции 1-4 (см. стр. 68) и комбинацией кнопок I+II (см. «Отключение сигналов сирены» на стр. 40).

При проверке состояния системы индикация текущего времени сменяется значением температуры в салоне ТС. Температура может отображаться в °C или °F (см. «Настройки брелока-коммуникатора» на стр. 15).

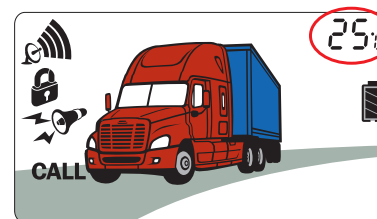

Второе короткое нажатие кнопки IV брелока-коммуникатора в течение 6 секунд после первого, позволяет посмотреть информацию о напряжении аккумулятора ТС в Вольтах.

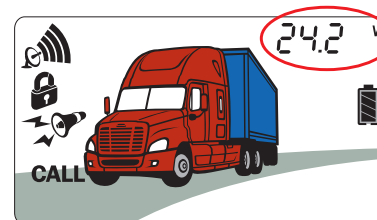

Третье короткое нажатие кнопки IV брелока-коммуникатора в течение 6 секунд после второго, позволяет посмотреть информацию о напряжении элемента питания брелока-коммуникатора в Вольтах. Дополнительно мигает символ .

## ВЫЗОВ ВЛАДЕЛЬЦА ТС

При необходимости вызова владельца ТС постучите твердым предметом (монета, ключи и т. п.) дважды в течение 1,5 сек. вблизи датчика вызова. Светодиод датчика вызова засветится синим цветом на 3 сек., если система в этот момент находится в режиме охраны. Функция вызова владельца ТС доступна в любом из режимов охраны и в режиме «снято с охраны» при выключенном зажигании.

Для прекращения сигналов брелока-коммуникатора и проверки состояния ТС кратковременно нажмите кнопку IV.

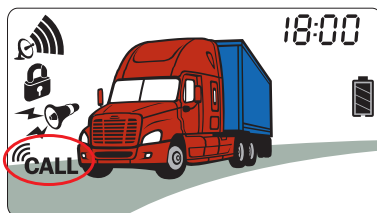

### При вызове владельца ТС:

СИГНАЛ СИРЕНЫ:	Нет сигналов
АВАРИЙНАЯ СИГНАЛИЗАЦИЯ:	Нет сигналов
СВЕТОДИОДНЫЙ ИНДИКАТОР:	Постоянное свечение 3 сек., в режиме охраны
ДИСПЛЕЙ:	Символ  мигает часто в течение 10 сек., далее мигает редко (режим напоминания)
СИГНАЛ БРЕЛОКА:	Четыре трехсекундных сигнала с меняющейся тональностью. Далее короткие сигналы 1 раз каждые 6 сек. (режим напоминания)

### Примечание:

Вы можете отключить функцию вызова владельца в меню программирования функций брелока (см. «Настройки брелока-коммуникатора» на стр. 15)

## Включение дополнительного канала:

СИГНАЛ СИРЕНЫ:	Один сигнал*
АВАРИЙНАЯ СИГНАЛИЗАЦИЯ:	Вспыхнет один раз
СВЕТОДИОДНЫЙ ИНДИКАТОР:	В соответствии с состоянием системы
ДИСПЛЕЙ:	Фары мигнут пять раз, изображение замка мигнет пять раз, символ и номер дополнительного канала мигнут три раза
СИГНАЛ БРЕЛОКА:	Один короткий сигнал

Для выключения сигнала на выходе дополнительного канала 1 нажмите кнопку IV брелока на 2 сек.

## Выключение дополнительного канала:

СИГНАЛ СИРЕНЫ:	Два сигнала*
АВАРИЙНАЯ СИГНАЛИЗАЦИЯ:	Вспыхнет два раза
СВЕТОДИОДНЫЙ ИНДИКАТОР:	В соответствии с состоянием системы
ДИСПЛЕЙ:	Фары мигнут пять раз, изображение замка мигнет пять раз
СИГНАЛ БРЕЛОКА:	Два коротких сигнала

Активация дополнительного канала 1 возможна не только командой с брелока, но может быть связана с такими системными событиями как постановка и снятие с охраны, а также может быть произведена в заранее установленное время (см. «Настройки брелока-коммуникатора» на стр. 15). Выбрать необходимое событие дает возможность программируемая функция 2-10 (см. стр. 77).

Для включения функции активации дополнительного канала 1 в заранее установленное время необходимо присвоить значение 4 программируемой функции 2-10, установить время активации в меню программирования функций брелока, а затем кратковременно нажать кнопки (II+IV) брелока. Индикацией включения функции служит наличие символа **TIMER** на дисплее брелока.

**При выключении режима «Турбо»:**

СИГНАЛ СИРЕНЫ:	Нет сигналов
АВАРИЙНАЯ СИГНАЛИЗАЦИЯ:	Завершит работу
СВЕТОДИОДНЫЙ ИНДИКАТОР:	В соответствии с состоянием системы
ДИСПЛЕЙ:	Фары мигнут пять раз, перестанет мигать символ режима «Турбо», исчезнет символ дыма, завершится обратный отсчет времени до окончания режима «Турбо»
СИГНАЛ БРЕЛОКА:	Два двойных сигнала

**Примечание:**

При завершении режима «Турбо» датчик наклона будет отключен на некоторое время (30 сек.; 60 сек.; 120 сек.; 180 сек.), определяемое значением программируемой функции 2-14 (см. стр. 78).

Режим «Турбо» немедленно завершится при наступлении тревоги.

**УПРАВЛЕНИЕ ДОПОЛНИТЕЛЬНЫМ КАНАЛОМ 1 [КНОПКА (IV)-]**

Если в Вашем ТС установлены электромеханический замок капота, дополнительный предпусковой подогреватель или другое сервисное оборудование, Вы можете управлять работой этих устройств с помощью брелока. Для этого нажмите кнопку IV брелока на 2 сек. На выходе дополнительного канала 1 процессорного блока появится короткий или длительный сигнал (программируемая функция 2-8, см. стр. 77).

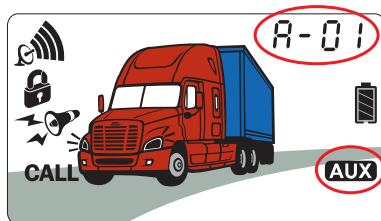
**РЕЖИМ «ПАНИКА» ИЛИ JACKSTOP™ [КНОПКА (I)-]**

При нажатии кнопки I брелока на 2 сек. система войдет в режим «Паника» или режим JackStop™ - программируемая функция 1-10 (см. стр. 69). Если система была снята с охраны, то она встанет в режим охраны, замки дверей запрут. Сирена будет звучать 90 сек., аварийная сигнализация - вспыхивать 90 сек. По истечении 90 сек. система перейдет в режим охраны до тех пор, пока не будет снята с охраны брелоком или режимом аварийного отключения. Режимы «Паника» и JackStop™ можно остановить коротким нажатием кнопки I или II. Режимы «Паника» и JackStop™ используются в случае опасности или при необходимости привлечь внимание к ТС. Режим работы реле блокировки двигателя зависит от значения программируемой функции 1-10. В режиме JackStop™ программируемая функция 1-10 дает возможность выбрать таймерный (с задержкой 30 сек.), прогрессивный или псевдослучайный алгоритм работы реле блокировки при работающем двигателе. Последние два алгоритма используются для имитации неисправности ТС.

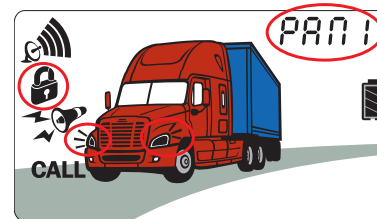
**В режиме «Паника» и JackStop™:**

СИГНАЛ СИРЕНЫ:	Сигнал тревоги 90 сек.
АВАРИЙНАЯ СИГНАЛИЗАЦИЯ:	Вспыхивает 90 сек.
СВЕТОДИОДНЫЙ ИНДИКАТОР:	Начнет мигать с частотой 1 раз в сек.
ДИСПЛЕЙ:	Фары, символ закрытого замка, надпись «PANIC» (бегущей строкой) мигают в течение 20 сек.
СИГНАЛ БРЕЛОКА:	Нет сигналов

### Различия в алгоритмах «Паника» и JackStop™ в зависимости от выбранного значения программируемой функции 1-10:

	Паника	JackStop™
Кнопка	Кнопка <b>I</b> на 2 сек.	Кнопка <b>I</b> на 2 сек.
Сирена	Сирена звучит 1,5 мин.	Сирена звучит 1,5 мин.
Тип блокировки двигателя	Блокировка стартера	Блокировка зажигания (блокировка отключается в режимах охраны с работающим двигателем, «Pit-Stop» и «Турбо»)
Блокировка стартера	Включается немедленно	Не используется
Блокировка зажигания	Не используется	Включается немедленно, если зажигание выключено. Алгоритм работы обусловлен состоянием программируемой функции 1-10, если двигатель работает

### ВНИМАНИЕ!

Режим JackStop™ может использоваться только в экстренных случаях. Так как он предусматривает остановку двигателя во время движения, то в некоторых случаях это может быть опасно. При выборе того или иного режима проконсультируйтесь со специалистом.

### ОТКЛЮЧЕНИЕ СИГНАЛОВ СИРЕНА [КНОПКА (I+II)]

Кратковременным одновременным нажатием кнопок (I+II) брелока можно включить или выключить сигналы сирены и световой сигнализации. В зависимости от состояния программируемой функции 1-4 (см. стр. 68), будут отключены либо подтверждающие и предупредительные сигналы сирены, либо все сигналы сирены, либо только тревожные сигналы сирены, либо все сигналы звуковой и световой сигнализации. При этом, сигналы брелока будут присутствовать, как обычно. Индикацией включения сигналов сирены служит наличие символа  на дисплее брелока.

Включение датчиков:

- После того как СИД начал мигать, система начнет контролировать состояние дверей, капота/кабины, датчик вызова владельца ТС. В случае использования учета задержки салонного света триггеры дверей будут взяты под охрану по истечении заданного времени (программируемая функция 2-2, см. стр. 76).
- Датчик удара и дополнительные датчики в режиме охраны с работающим двигателем выключены на время работы двигателя. После прекращения работы двигателя система начнет контролировать датчик удара и дополнительные датчики.
- Датчик наклона включится через временную задержку (30 сек.; 60 сек.; 120 сек.; 180 сек.), определяемую значением программируемой функции 2-14 (см. стр. 78).

### Примечание:

*Если при постановке в режим охраны Вы услышали три дополнительных сигнала сирены\*, аварийная сигнализация вспыхнула три раза, а на дисплее в течение 5 сек. мигает изображение открытой двери или капота, то это значит, что в машине открыта дверь или капот/кабина. В этом случае система встанет на охрану с обходом активированного датчика. Датчик двери, капота/кабины будет немедленно принят под охрану при восстановлении его работоспособности. Сигналов об обходе датчиков дверей не последует, если активирована функция 2-2*

*\* Наличие сигналов сирены определяется значением программируемой функции 1-4 (см. стр. 68) и комбинацией кнопок I+II (см. «Отключение сигналов сирены» на стр. 40).*

Для экстренного выключения режима «Турбо» нажмите кнопку II брелока на 2 сек.

**При включении режима «Турбо»:**

СИГНАЛ СИРЕНЫ:	Нет сигналов
АВАРИЙНАЯ СИГНАЛИЗАЦИЯ:	Начнет мигать с частотой 1 раз в 5 сек. или засветится постоянно (программируемая функция 1-13, см. стр. 69)
СВЕТОДИОДНЫЙ ИНДИКАТОР:	В соответствии с состоянием системы
ДИСПЛЕЙ:	Фары мигнут пять раз, замигают символы дыма и режима «Турбо», включится обратный отсчет времени до окончания режима «Турбо»
СИГНАЛ БРЕЛОКА:	Два двойных сигнала

Теперь Вы можете поставить систему на охрану в режиме «Турбо». Для этого кратковременно нажмите на кнопку I брелока. Система перейдет в режим охраны, замки дверей запируются, блокировка стартера включится до тех пор, пока система не будет снята с режима охраны. Если используется блокировка зажигания (программируемая функция 1-10 в опционном значении, см. стр. 69), она не будет активирована вплоть до окончания работы двигателя или до начала тревоги.

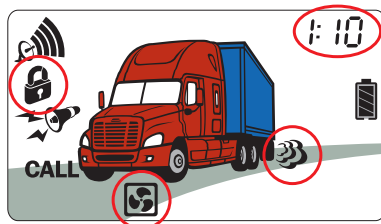
**При постановке в охрану:**

СИГНАЛ СИРЕНЫ:	Один сигнал*
АВАРИЙНАЯ СИГНАЛИЗАЦИЯ:	Вспыхнет один раз
СВЕТОДИОДНЫЙ ИНДИКАТОР:	После постановки в охрану начнет мигать с частотой 1 раз в сек.
ДИСПЛЕЙ:	Появится символ закрытого замка, фары мигнут пять раз, продолжает мигать символ дыма и режима «Турбо», идет обратный отсчет времени до окончания режима «Турбо»
СИГНАЛ БРЕЛОКА:	Три двойных сигнала

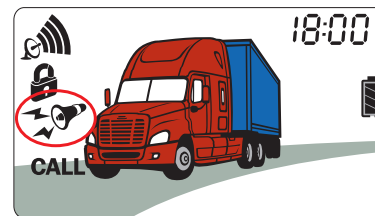
**При включении сигналов сирены:**

СИГНАЛ СИРЕНЫ:	Два сигнала
АВАРИЙНАЯ СИГНАЛИЗАЦИЯ:	Вспыхнет два раза
СВЕТОДИОДНЫЙ ИНДИКАТОР:	В соответствии с состоянием системы
ДИСПЛЕЙ:	На экране появится символ сирены. Фары мигнут пять раз, изображение замка мигнет пять раз
СИГНАЛ БРЕЛОКА:	Два коротких сигнала

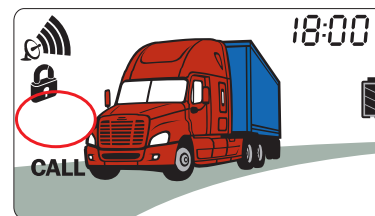
**При выключении сигналов сирены:**

СИГНАЛ СИРЕНЫ:	Нет сигналов
АВАРИЙНАЯ СИГНАЛИЗАЦИЯ:	Вспыхнет один раз
СВЕТОДИОДНЫЙ ИНДИКАТОР:	В соответствии с состоянием системы
ДИСПЛЕЙ:	На экране исчезнет символ сирены. Фары мигнут пять раз, изображение замка мигнет пять раз
СИГНАЛ БРЕЛОКА:	Один короткий сигнал

**РЕЖИМ «VALET» [КНОПКА (I+III)]**

Для отключения охранных функций системы и при передаче ТС на сервисную станцию для обслуживания Вы можете воспользоваться режимом «Valet». Для этого в режиме «Снято с охраны» кратковременно нажмите кнопки (I+III) брелока.

В режиме «Valet» можно управлять запираем и отпираем замков дверей. Для запираения или отпираения замков кратковременно нажмите кнопку I или II. В режиме «Valet» также доступно управление дополнительными каналами и режим «Турбо».

Режим «Valet» отображается на дисплее символом .

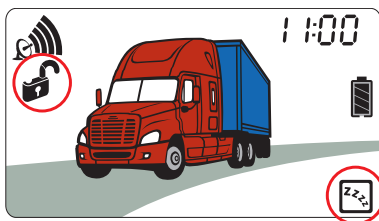
**При включении режима «Valet»:**

СИГНАЛ СИРЕНЫ:	Один сигнал*
АВАРИЙНАЯ СИГНАЛИЗАЦИЯ:	Вспыхнет один раз
СВЕТОДИОДНЫЙ ИНДИКАТОР:	Засветится постоянно
ДИСПЛЕЙ:	Фары мигнут пять раз, изображение замка мигнет пять раз, на экране появится символ режима «Valet»
СИГНАЛ БРЕЛОКА:	Один короткий сигнал

Для выхода из режима «Valet» кратковременно нажмите кнопки I+III брелока.

**При выключении режима «Valet»:**

СИГНАЛ СИРЕНЫ:	Два сигнала*
АВАРИЙНАЯ СИГНАЛИЗАЦИЯ:	Вспыхнет два раза

сигнала» на стр. 65). Режим «Турбо» может быть реализован, только если были выполнены соответствующие подключения при установке системы.

Индикацией использования режима «Турбо» служит наличие символа  на дисплее брелока.

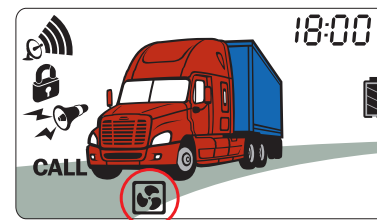

Для включения режима по окончании поездки выполните следующие действия:

- 1) Поставьте рычаг коробки передач в нейтральное положение или в положение «Р»
- 2) Задействуйте стояночный тормоз
- 3) Поверните ключ в замке зажигания из положения ON (ВКЛ.) в положение OFF (ВЫКЛ.) Двигатель будет продолжать работать после этого установленное время, начнет работать аварийная сигнализация
- 4) В течение 20 сек. после выключения зажигания, выйдите из ТС и закройте все двери. Открытие дверей после этого приведет к сокращению времени работы в режиме «Турбо» до 20 секунд, открытие капота/кабины приведет к немедленному выключению режима «Турбо».

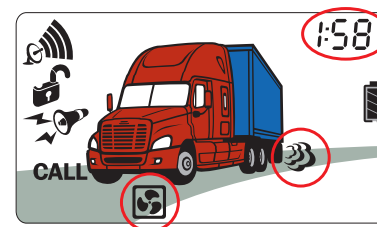



закрыты. Отпирание замков происходит немедленно при выключении зажигания. Программируемая функция 1-3 в значении 4 позволяет запира́ть замки дверей при появлении сигнала генератора или при двукратном превышении порогового значения тахометрического сигнала, если были выполнены соответствующие подключения при установке системы и запрограммировано значение тахометрического сигнала (см. «Программирование тахометрического сигнала» на стр. 65). Отпирание замков в этом случае происходит при исчезновении сигнала генератора или тахометра.

Индикацией включения функции служит наличие символа **D** на дисплее брелока.

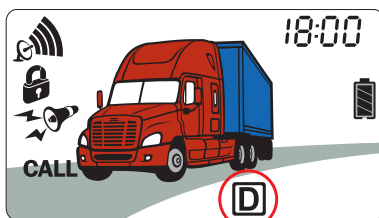

### РЕЖИМ «ТУРБО»

Если ТС имеет двигатель, оснащенный турбиной, то после длительной работы на высоких оборотах его не рекомендуется останавливать сразу. Двигатель должен работать на холостых оборотах некоторое время, необходимое для охлаждения турбины. Для этого в системе SCHER-KHAN TAIGA предусмотрен режим «Турбо». Если режим «Турбо» разрешен (программируемая функция 2-11 в состоянии 4, см. стр. 77), то после выключения зажигания двигатель будет продолжать работать, используя дополнительный канал 2. При помощи программируемой функции 2-12 (см. стр. 77) Вы можете выбрать длительность работы в режиме «Турбо» равную 1, 2, 3 мин. или определяемую автоматически в пределах от 1 до 4 мин. в зависимости от оборотов двигателя за последние 5 мин. Режим «Турбо» с автоматически определяемым временем работы может быть реализован, только если контроль за работой двигателя осуществляется по сигналу тахометра (программируемая функции 2-7 в опционном значении, см. стр. 77) и было запрограммировано значение тахометрического сигнала (см. «Программирование тахометрического

СВЕТОДИОДНЫЙ ИНДИКАТОР:	Нет сигналов
ДИСПЛЕЙ:	Фары мигнут пять раз, изображение замка мигнет пять раз, на экране исчезнет символ режима VALET
СИГНАЛ БРЕЛОКА:	Два коротких сигнала

Для включения и выключения режима «Valet» можно также воспользоваться многофункциональной кнопкой датчика вызова владельца.

Для включения режима «Valet»:

- 1) В режиме «Снято с охраны» при включенном зажигании нажмите кнопку на корпусе датчика вызова на 2 сек. Аварийная сигнализация вспыхнет один раз.
- 2) В течение 5 сек. кратковременно нажмите кнопку датчика вызова. Аварийная сигнализация вспыхнет два раза, если не используется персональный код PIN 1 (программируемая функция 1-6 в заводском значении, см. стр. 68) или один раз, если используется PIN 1 (программируемая функция 1-6 в опционном значении).
- 3) Если используется PIN 1, то необходимо ввести его значение, см. «Ввод персонального кода PIN 1» пункты с 5 по 8 на стр. 56. Аварийная сигнализация вспыхнет два раза.
- 4) В течение 5 сек. кратковременно нажмите кнопку датчика вызова. Вы услышите один сигнал сирены\*, аварийная сигнализация вспыхнет один раз. Система войдет в режим «Valet».

Для выключения режима «Valet»:

- 1) В режиме «Valet» при включенном зажигании нажмите кнопку на корпусе датчика вызова на 2 сек. Аварийная сигнализация вспыхнет один раз.
- 2) В течение 5 сек. кратковременно нажмите кнопку датчика вызова. Аварийная сигнализация вспыхнет два раза, если не используется персональный код PIN 1 (программируемая функция 1-6 в заводском значении, см. стр. 68) или один раз, если используется PIN 1 (программируемая функция 1-6 в опционном значении).
- 3) Если используется PIN 1, то необходимо ввести его значение, см. «Ввод персонального кода PIN 1» пункты с 5 по 8 на стр. 56. Аварийная сигнализация вспыхнет два раза.
- 4) В течение 5 сек. кратковременно нажмите кнопку датчика вызова. Вы услышите два сигнала сирены\*, аварийная сигнализация вспыхнет

два раза. Система перейдет из режима «Valet» в полнофункциональный режим.

\* Наличие сигналов сирены определяется значением программируемой функции 1-4 (см. стр. 68) и комбинацией кнопок I+II (см. «Отключение сигналов сирены» на стр. 40).

### ВНИМАНИЕ!

Не отдавайте персоналу сервисных станций брелоки от системы при техническом обслуживании ТС. Впоследствии такие меры позволяют сберечь ТС от угона.

### ОТКЛЮЧЕНИЕ ДАТЧИКА УДАРА И ДОПОЛНИТЕЛЬНЫХ ДАТЧИКОВ [КНОПКА (I+IV)]

Вы можете отключить двухуровневый датчик удара и дополнительные датчики. Одновременно коротко нажмите кнопки (I+IV) брелока, в результате датчики будут включены или выключены. Индикацией отключения датчиков служит символ  на дисплее брелока.

Выключение датчиков необходимо, если Вы оставляете ТС там, где возможны их ложные срабатывания (ТС припарковано вблизи трамвайных путей, в ТС остается ребенок или животное).

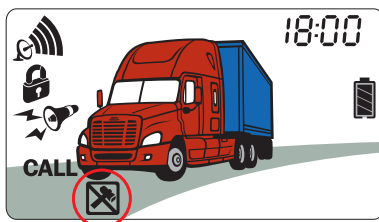

### При отключении датчика удара и дополнительного датчика:

СИГНАЛ СИРЕНЫ:	Один сигнал*
АВАРИЙНАЯ СИГНАЛИЗАЦИЯ:	Вспыхнет один раз
СВЕТОДИОДНЫЙ ИНДИКАТОР:	В соответствии с состоянием системы

ДИСПЛЕЙ:	На экране появится символ отключения датчика удара. Фары мигнут пять раз, изображение замка мигнет пять раз
СИГНАЛ БРЕЛОКА:	Один короткий сигнал

### При включении датчика удара и дополнительного датчика:

СИГНАЛ СИРЕНЫ:	Два сигнала*
АВАРИЙНАЯ СИГНАЛИЗАЦИЯ:	Вспыхнет два раза
СВЕТОДИОДНЫЙ ИНДИКАТОР:	В соответствии с состоянием системы
ДИСПЛЕЙ:	На экране исчезнет символ отключения датчика удара. Фары мигнут пять раз, изображение замка мигнет пять раз
СИГНАЛ БРЕЛОКА:	Два коротких сигнала

\* Наличие сигналов сирены определяется значением программируемой функции 1-4 (см. стр. 68) и комбинацией кнопок I+II (см. «Отключение сигналов сирены» на стр. 40).

Датчик удара называется двухуровневым, потому что имеет два уровня срабатывания от воздействия на ТС.

При слабом ударе система предупреждает 4 короткими сигналами сирены и 4 вспышками аварийной сигнализации или только 4 короткими сигналами сирены, в зависимости от состояния программируемой функции 2-1 (см. стр. 76). Брелок-коммуникатор подает короткий тональный сигнал, на дисплее мигает символ , а также отображается надпись «SL» (Shock Level – уровень силы удара) с указанием значения уровня силы удара, если сработал цифровой датчик удара. При сильном воздействии система переходит в режим тревоги, длительностью 10 секунд.

### УПРАВЛЕНИЕ ЦЕНТРАЛЬНЫМ ЗАМКОМ ПО ВКЛЮЧЕНИЮ И ВЫКЛЮЧЕНИЮ ЗАЖИГАНИЯ

При помощи программируемой функции 1-3 (см. стр. 68) можно включить или выключить автоматическое управление центральным замком по включению и выключению зажигания. Если функция активирована, то замки дверей будут автоматически заперты через 15 или 5 сек. после того как зажигание будет включено, при условии, что все двери, капот/кабина