





412880

ИНСТРУКЦИИ ПО УСТАНОВКЕ

ISO 9001 CE



Внимательно прочтите эти инструкции по установке. Проверьте в таблице, не указан ли ваш автомобиль в числе тех, для которых имеются особые рекомендации по установке  или специальный монтажный комплект . Также следует внимательно прочитать инструкции к другим изделиям DEFA.







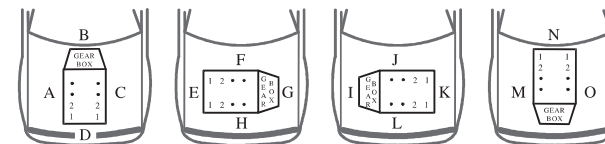

Для максимально эффективного обогрева:

- Тщательно зачистите контактные поверхности на двигателе.
- Наложите прилагаемый теплопроводный состав DEFA Heat Sink Compound.
- Обогреватель должен быть плотно прижат к двигателю, чтобы он не мог сместиться, и чтобы контактная поверхность была максимальной.

Необходимо приобрести кабель подачи питания производства DEFA (отдельно или как компонент системы DEFA WarmUp). Подключайте обогреватель только к заземленной розетке электросети. Проверьте соединение заземления между розеткой электросети, корпусом обогревателя и шасси автомобиля.

DEFA не несет ответственность за любой ущерб, связанный с использованием не подлинных шлангов, устройств, установка которых не соответствует инструкциям, а также любых иных изменений. Претензии предъявляются в соответствии с национальными законами о защите прав потребителей. Пожалуйста, сохраните свою квитанцию на покупку.



								
TOYOTA								
AVENSIS 1.6			01>	3ZZ-FE	G	5		4
AVENSIS 1.6			03>	3ZZ-FE	G	5		4
AVENSIS 1.8			00>	1ZZ-FE	G	5		4
AVENSIS 1.8			03>	1ZZ-FE	G	5		4
AVENSIS 2.0			01>	1AZ-FSE	G	9		6
AVENSIS 2.0			03>	1AZ-FSE	G	9		6
AVENSIS VERSO 2.0			01>	1AZ-FE	G	8		1
AVENSIS 2.4			04>	2AZ-FSE	G	9		6
CAMRY 2.4			02>	2AZ-FE	G	4		2
CELICA 1.8			99>	1ZZ-FE	G	3		5
COROLLA 1.4			00-01	4ZZ-FE	G	5		4
COROLLA 1.4			02>	4ZZ-FE	G	4		2
COROLLA HATCHBACK 1.4			02>	4ZZ-FE	G	4		2
COROLLA WAGON 1.4			02>	4ZZ-FE	G	4		2
COROLLA 1.6			00-01	3ZZ-FE	G	9		6
COROLLA 1.6			02>	3ZZ-FE	G	4		2
COROLLA HATCHBACK 1.6			02>	3ZZ-FE	G	4		2
COROLLA VERSO 1.6			02>	3ZZ-FE	G	4		2
COROLLA VERSO 1.6			04>	3ZZ-FE	G	3		12
COROLLA WAGON 1.6			02>	3ZZ-FE	G	4		2
COROLLA 1.8			02>	1ZZ-FE	G	4		2
COROLLA T-SPORT 1.8			02>	2ZZ-GE	G	4		2
COROLLA VERSO 1.8			02>	1ZZ-FE	G	4		2
COROLLA VERSO 1.8			04>	1ZZ-FE	G	9		6
LAND CRUISER 120 4.0 V6			03>	1GR-FE	C	2		11
MR 2 1.8			00>	1ZZ-FE	G	2		9
PREVIA 2.4			00>	2AZ-FE	G	4		7
RAV 4 1.8			00>	1ZZ-FE	G	5		10
RAV 4 2.0			00>	1AZ-FE	G	5		3
RAV 4 2.0			06>	1AZ-FE	G	9		13
YARIS 1.3			99>	2NZ-FE	G	5		8
TOYOTA								
YARIS VERSO 1.3			99>	2NZ-FE	G	5		8
YARIS T-SPORT 1.5			01>	1NZ-FE	G	5		8
YARIS VERSO 1.5			01>	1NZ-FE	G	5		8

TOYOTA AVENSIS VERSO 2.0

Чтобы облегчить установку, полностью демонтируйте кожух воздушного фильтра. Тщательно зачистите отверстие, в которое будет помещен обогреватель. Наложите теплопроводный состав Heat-Zinc, прилагаемый в комплекте. Отожмите вниз зажимы (1) и установите обогреватель в штатное отверстие на двигателе таким образом, чтобы контакт для подключения был обращен вперед с наклоном (в положении «8 часов»). Проведите водяные шланги для корпуса дроссельной заслонки к кабельному туннелю поверх обогревателя. **ВНИМАНИЕ!** Позаботьтесь о том, чтобы шланги, электрические кабели и другие коммуникации не контактировали с трубками элемента обогревателя.

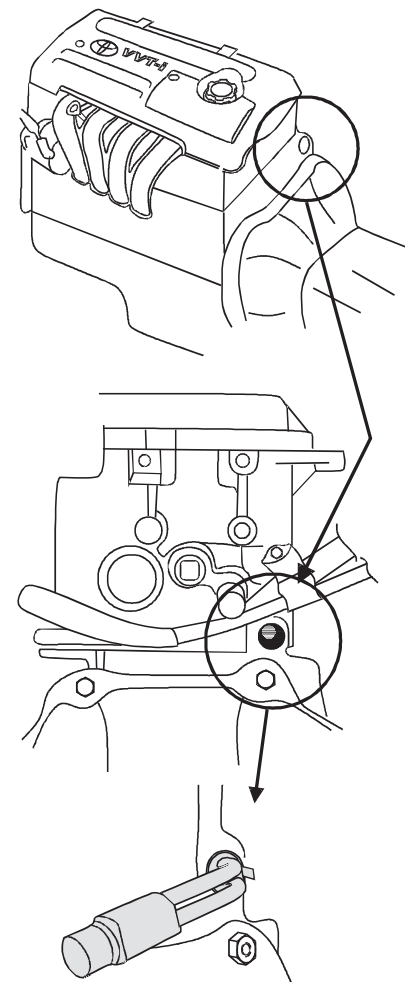
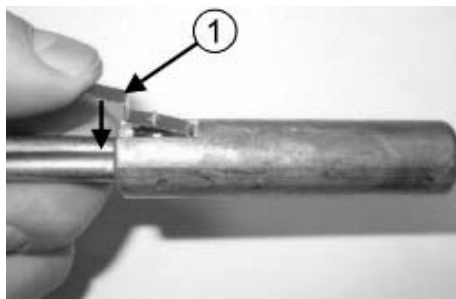

TOYOTA CAMRY 2.4 , COROLLA 1.4, COROLLA HATCH BACK 1.4, COROLLA WAGON 1.4, COROLLA 1.6, COROLLA HATCH BACK 1.6, COROLLA VERSO 1.6, COROLLA WAGON 1.6, COROLLA 1.8, COROLLA T-SPORT 1.8, COROLLA VERSO 1.8

Чтобы облегчить установку, полностью демонтируйте кожух воздушного фильтра. Тщательно зачистите отверстие, в которое будет помещен обогреватель. Наложите теплопроводный состав Heat-Zinc, прилагаемый в комплекте. Отожмите вниз зажимы (1) и установите обогреватель в штатное отверстие на двигателе таким образом, чтобы контакт для подключения был обращен назад с наклоном (в положении «4 часа»). **ВНИМАНИЕ!** Позаботьтесь о том, чтобы шланги, электрические кабели и другие коммуникации не контактировали с трубками элемента обогревателя.

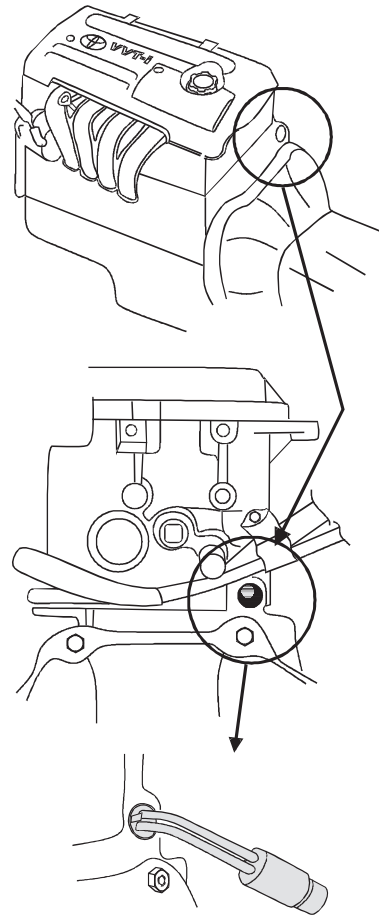
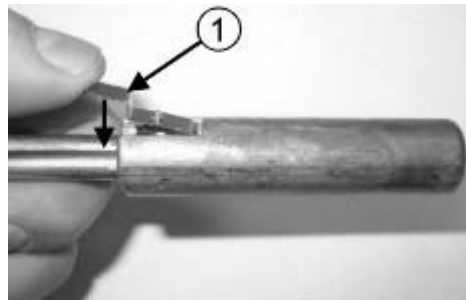

TOYOTA COROLLA T-SPORT 1.8

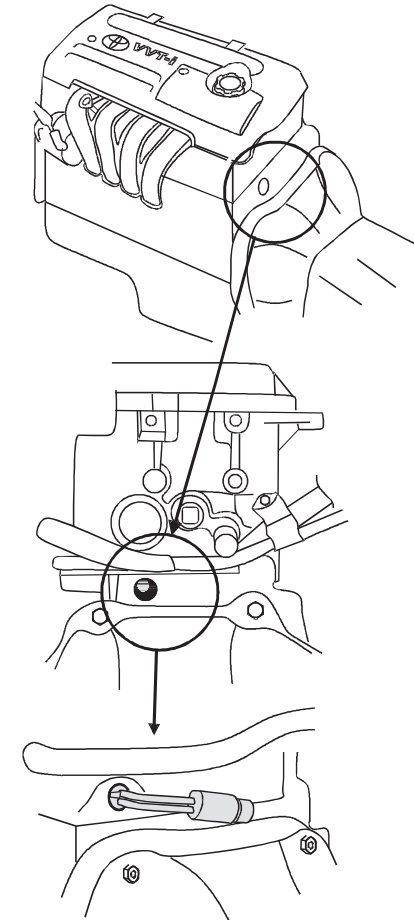
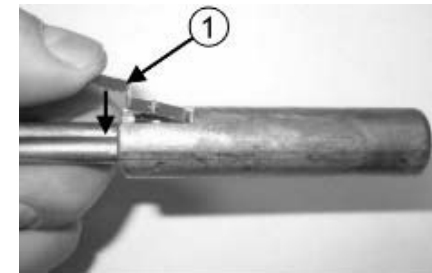

TOYOTA RAV 4 2.0

Тщательно зачистите отверстие, в которое будет помещен обогреватель. Наложите теплопроводный состав Heat-Zinc, прилагаемый в комплекте. Отожмите вниз зажимы (1) и установите обогреватель в штатное отверстие на двигателе таким образом, чтобы контакт для подключения был обращен назад с наклоном (в положении «5 часов»). Проведите водяные шланги для корпуса дроссельной заслонки к кабелю стартера таким образом, чтобы они не вступали в контакт с обогревателем. Проложите кабель для обогревателя по шлангу для насоса муфты сцепления. **ВНИМАНИЕ!** Позаботьтесь о том, чтобы шланги, электрические кабели и другие коммуникации не контактировали с трубками элемента обогревателя.

TOYOTA AVENSIS 1.6, 1.8, COROLLA 1.4 00>01

Чтобы облегчить установку, полностью демонтируйте кожух воздушного фильтра. Тщательно зачистите отверстие, в которое будет помещен обогреватель. Наложите теплопроводный состав Heat-Zinc, прилагаемый в комплекте. Отожмите вниз зажимы (1) и установите обогреватель в штатное отверстие на двигателе таким образом, чтобы контакт для подключения был обращен назад с наклоном (в положении «5 часов»). **ВНИМАНИЕ!** Позаботьтесь о том, чтобы шланги, электрические кабели и другие коммуникации не контактировали с трубками элемента обогревателя.

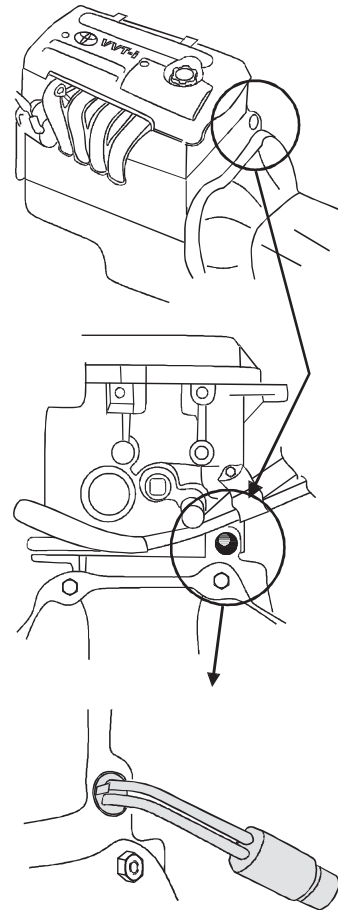
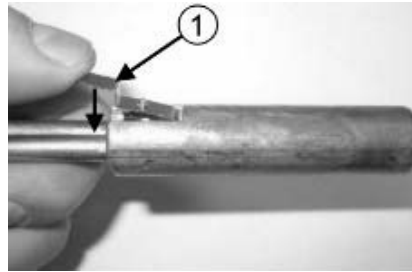

TOYOTA CELICA 1.8

Отсоедините отрицательный полюс на аккумуляторе. **ВНИМАНИЕ!** Сверьтесь с инструкцией к автомобилю. Тщательно зачистите отверстие, в которое будет помещен обогреватель. Наложите теплопроводный состав Heat-Zinc, прилагаемый в комплекте. Отожмите вниз зажимы (1) и установите обогреватель в штатное отверстие на двигателе таким образом, чтобы контакт для подключения был обращен назад с наклоном (в положении «3 часа»). **ВНИМАНИЕ!** Позаботьтесь о том, чтобы шланги, электрические кабели и другие коммуникации не контактировали с трубками элемента обогревателя.

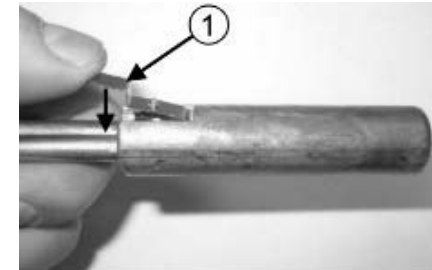

**TOYOTA AVENSIS 2.0, 2.4, COROLLA 1.6
00>01, COROLLA VERSO 1.8**

Чтобы облегчить установку, полностью демонтируйте кожух воздушного фильтра. Тщательно зачистите отверстие, в которое будет помещен обогреватель. Наложите теплопроводный состав Heat-Zinc, прилагаемый в комплекте. Отожмите вниз зажимы (1) и установите обогреватель в штатное отверстие на двигателе таким образом, чтобы контакт для подключения был обращен вперед с наклоном (в положении «9 часов»). **ВНИМАНИЕ!** Позаботьтесь о том, чтобы шланги, электрические кабели и другие коммуникации не контактировали с трубками элемента обогревателя.

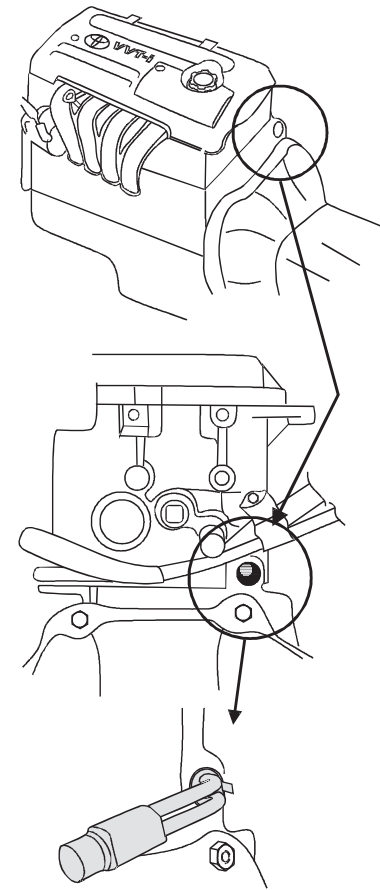
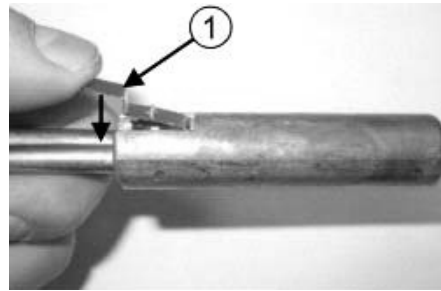
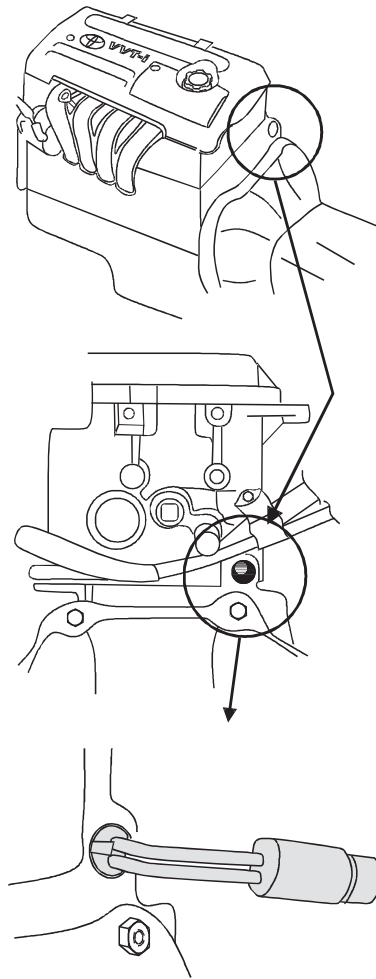

TOYOTA PREVIA 2.4

Тщательно зачистите отверстие, в которое будет помещен обогреватель. Наложите теплопроводный состав Heat-Zinc, прилагаемый в комплекте. Отожмите вниз зажимы (1) и установите обогреватель в штатное отверстие на двигателе таким образом, чтобы контакт для подключения был обращен назад с наклоном (в положении «4 часа»). Проведите водяные шланги для корпуса дроссельной заслонки к кабельному туннелю поверх обогревателя. **ВНИМАНИЕ!** Позаботьтесь о том, чтобы шланги, электрические кабели и другие коммуникации не контактировали с трубками элемента обогревателя.

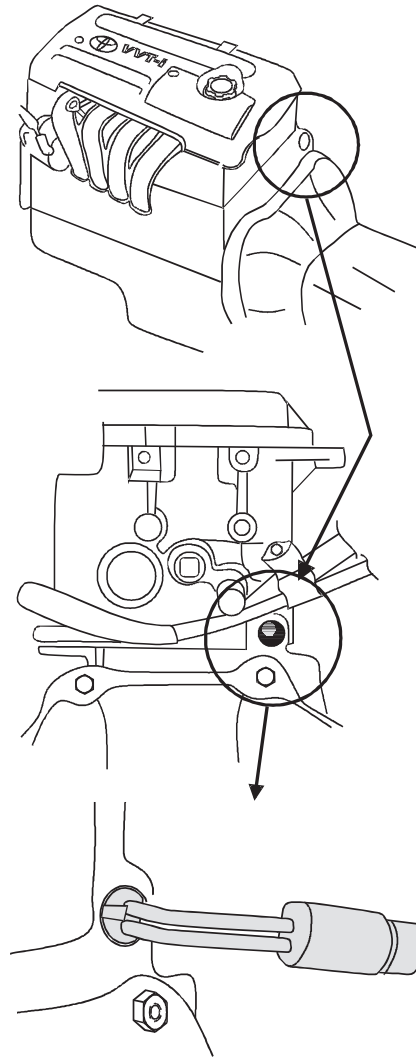
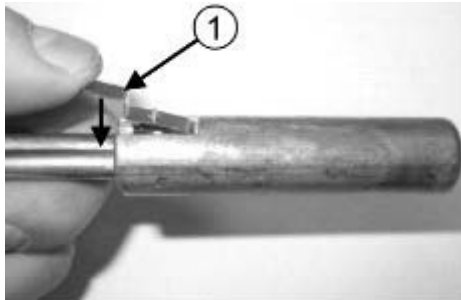

TOYOTA YARIS 1.3, YARIS VERSO 1.3, 1.5, YARIS TS-PORT 1.5

Чтобы облегчить установку, полностью демонтируйте кожух воздушного фильтра. Отсоедините кронштейн для трубы, идущей к насосу муфты сцепления. Тщательно зачистите отверстие, в которое будет помещен обогреватель. Наложите теплопроводный состав Heat-Zinc, прилагаемый в комплекте. Отожмите вниз зажимы (1) и установите обогреватель в штатное отверстие на двигателе таким образом, чтобы контакт для подключения был обращен назад с наклоном (в положении «5 часов»). Контакт для подключения должен быть размещен под шлангом для насоса муфты сцепления. **ВНИМАНИЕ!** Позаботьтесь о том, чтобы шланги, электрические кабели и другие коммуникации не контактировали с трубками элемента обогревателя.

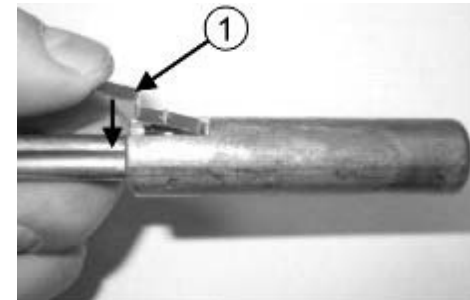

TOYOTA MR2 1.8

Чтобы облегчить установку, полностью демонтируйте кожух воздушного фильтра. Отсоедините кронштейн для трубы, идущей к насосу муфты сцепления. Тщательно зачистите отверстие, в которое будет помещен обогреватель. Наложите теплопроводный состав Heat-Zinc, прилагаемый в комплекте. Отожмите вниз зажимы (1) и установите обогреватель в штатное отверстие на двигателе таким образом, чтобы контакт для подключения был обращен назад с наклоном (в положении «2 часа»). Контакт для подключения должен быть размещен под шлангом для насоса муфты сцепления. **ВНИМАНИЕ!** Позаботьтесь о том, чтобы шланги, электрические кабели и другие коммуникации не контактировали с трубками элемента обогревателя.

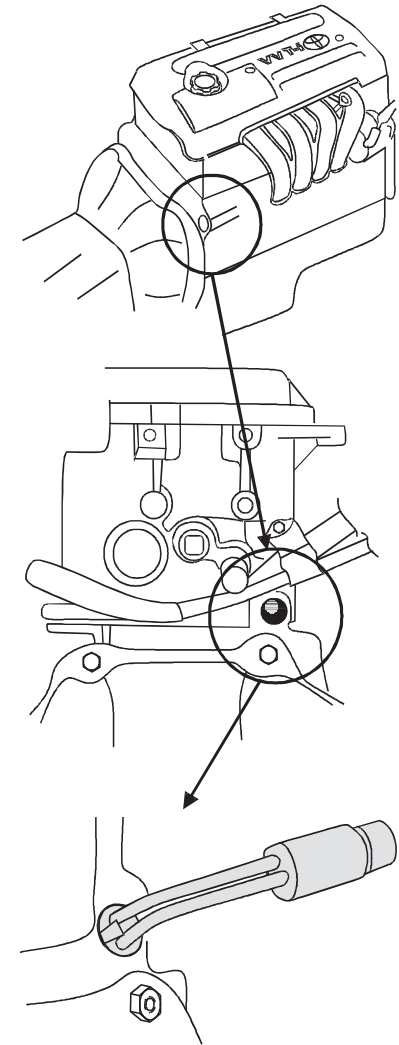
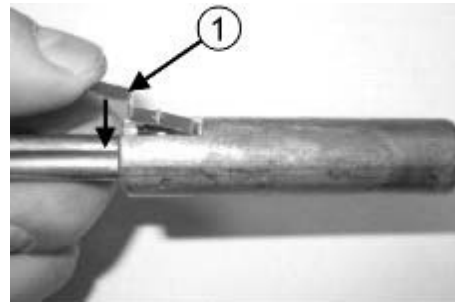
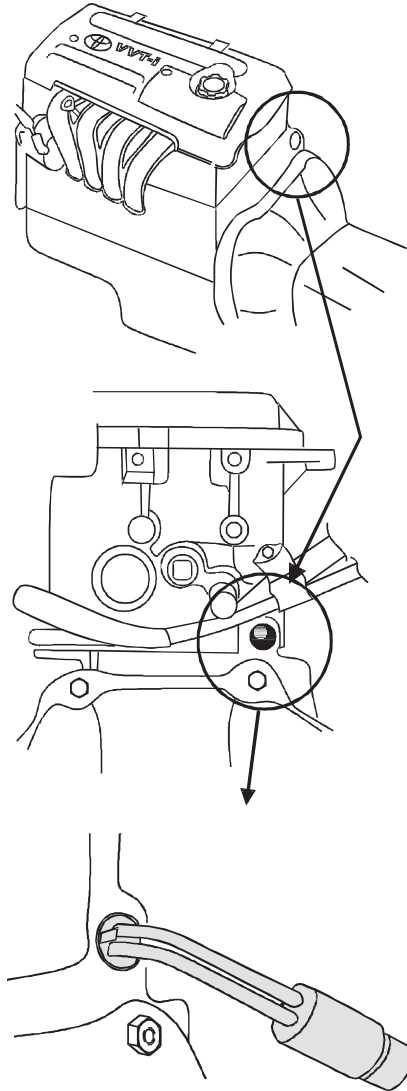

TOYOTA RAV 4 1.8

Тщательно зачистите отверстие, в которое будет помещен обогреватель. Планку для связки кабелей отогните вниз перед датчиком скорости и освободите связку кабелей. Наложите теплопроводный состав Heat-Zinc, прилагаемый в комплекте. Отожмите вниз зажимы (1) и установите обогреватель в штатное отверстие на двигателе таким образом, чтобы контакт для подключения был обращен вперед с наклоном (в положении «5 часов»). Закрепите связку кабелей и загните крепежную планку обратно вверх. **ВНИМАНИЕ!** Позаботьтесь о том, чтобы шланги, электрические кабели и другие коммуникации не контактировали с трубками элемента обогревателя.

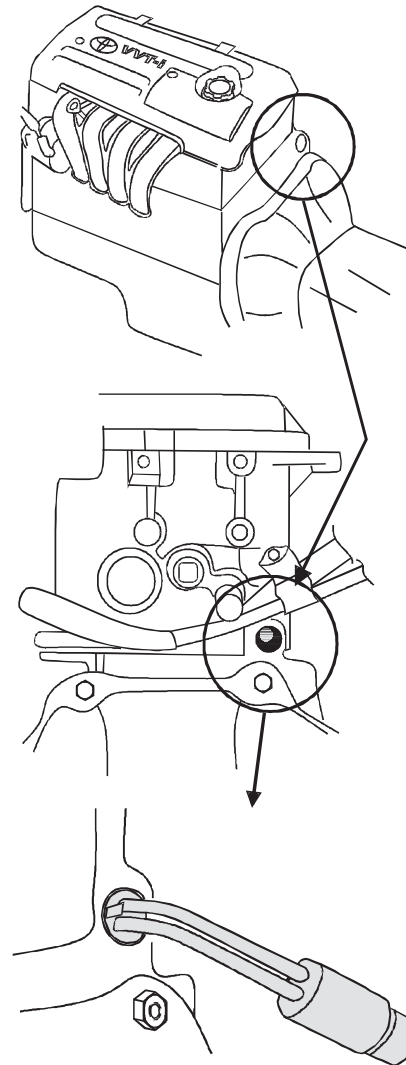
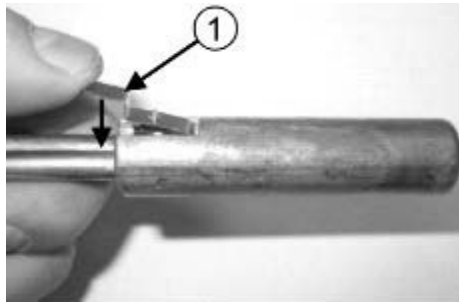

TOYOTA LAND CRUISER 120 4.0 V6

Устанавливайте обогреватель снизу. Тщательно зачистите зону, где будет установлен обогреватель. Наложите на обогреватель теплопроводный состав Heat-Zinc, прилагаемый в комплекте. Отожмите вниз зажимы (1) и установите обогреватель в штатное отверстие на двигателе таким образом, чтобы контакт для подключения был обращен назад с наклоном (в положении «2 часа»). **ВНИМАНИЕ!** Позаботьтесь о том, чтобы шланги, электрические кабели и другие коммуникации не контактировали с трубками элемента обогревателя.

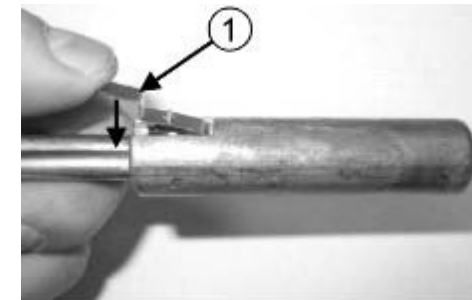

TOYOTA COROLLA VERSO 1.6

Чтобы облегчить установку, полностью демонтируйте кожух воздушного фильтра. Тщательно зачистите отверстие, в которое будет помещен обогреватель. Наложите теплопроводный состав Heat-Zinc, прилагаемый в комплекте. Отожмите вниз зажимы (1) и установите обогреватель в штатное отверстие на двигателе таким образом, чтобы контакт для подключения был обращен назад с наклоном (в положении «3 часа»). **ВНИМАНИЕ!** Позаботьтесь о том, чтобы шланги, электрические кабели и другие коммуникации не контактировали с трубками элемента обогревателя.

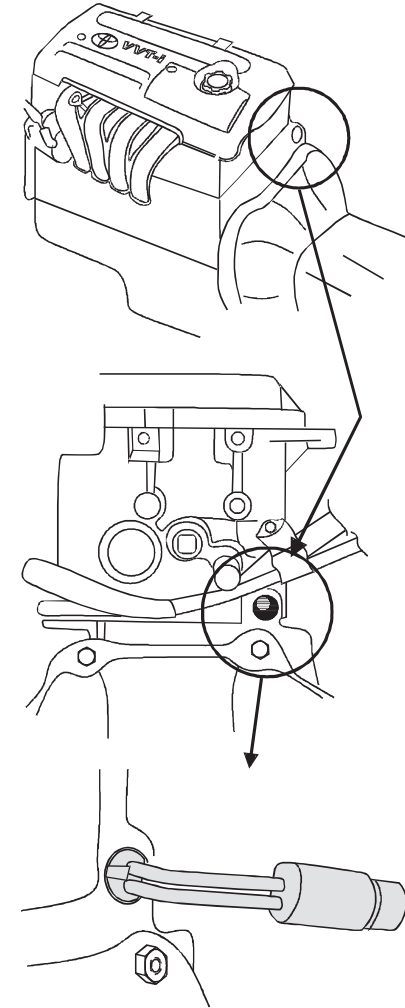
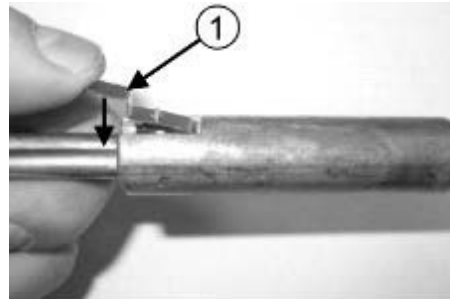
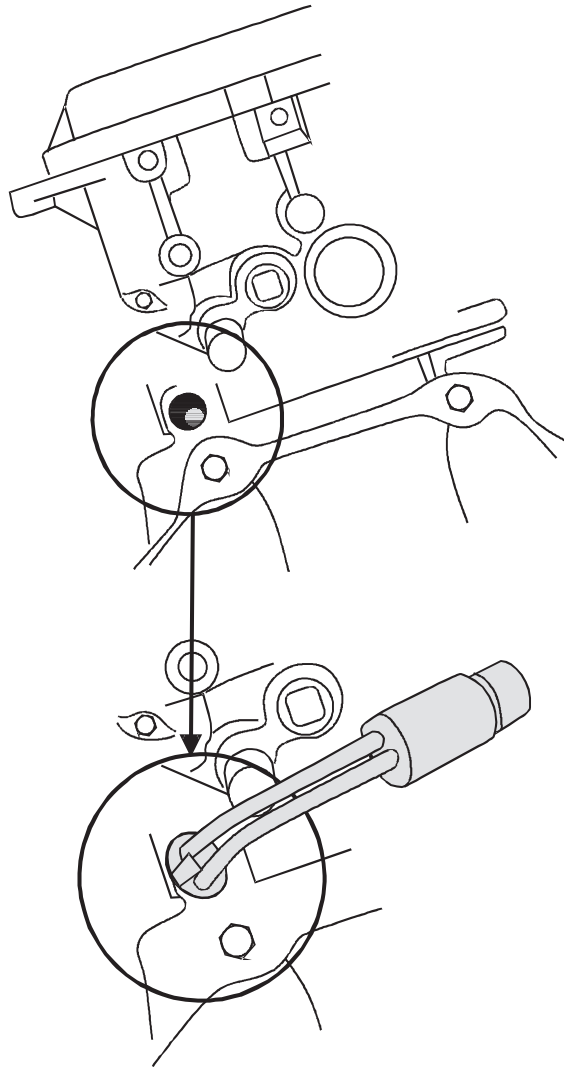

TOYOTA RAV 4 2.0

Тщательно зачистите отверстие, в которое будет помещен обогреватель. Наложите теплопроводный состав Heat-Zinc, прилагаемый в комплекте. Отожмите вниз зажимы (1) и установите обогреватель в штатное отверстие на двигателе таким образом, чтобы контакт для подключения был обращен вперед с наклоном (в положении «9 часов»). **ВНИМАНИЕ!** Позаботьтесь о том, чтобы шланги, электрические кабели и другие коммуникации не контактировали с трубками элемента обогревателя.

