

**ДЛЯ ЗАМЕТОК**

---

---

---

---

---

---

---

---

---

---

---

---

---

---

---

---

---

---

---

---

---

---

---



СИСТЕМА ТРЕВОЖНОЙ СИГНАЛИЗАЦИИ ТРАНСПОРТНОГО СРЕДСТВА (СТТС)

**РУКОВОДСТВО  
ПО УСТАНОВКЕ**



Система тревожной сигнализации транспортного средства (СТТС) (далее система) соответствует обязательным требованиям в системе сертификации ГОСТ Р, предъявляемых к приборам охраны для автомобиля:

ГОСТ Р 41.97-99 (Единообразные предписания, касающиеся официального утверждения систем тревожной сигнализации транспортных средств (СТТС) и механических транспортных средств в отношении их систем тревожной сигнализации (СТС))

ГОСТ Р 50009-2000 (Совместимость технических средств электромагнитная. Технические средства охранной сигнализации. Требования и методы испытаний)

Благодарим за приобретение двусторонней автомобильной охранной системы **SCHER-KHAN JUNGLE**.

Постоянные исследования и разработки нашей компании воплощают самые передовые идеи и служат для удовлетворения всех потребностей пользователей наших систем.

Система **SCHER-KHAN JUNGLE** является сложным электронным оснащением автомобиля. От его функционирования и правильной установки зависят безопасность Вашей жизни и обстановка на дорогах, качество работы близко расположенной радиоэлектронной аппаратуры и средств связи. Доверяйте установку системы только специализированным сервисным станциям.

В период эксплуатации периодически проверяйте правильность функционирования системы.

Изготовитель оставляет за собой право вносить изменения в конструкцию системы в целях улучшения потребительских свойств

**ДЛЯ ЗАМЕТОК**

---



---



---



---



---



---



---



---



---



---



---



---



---



---



---





Схема 21



Схема 22

**ВНИМАНИЕ!**

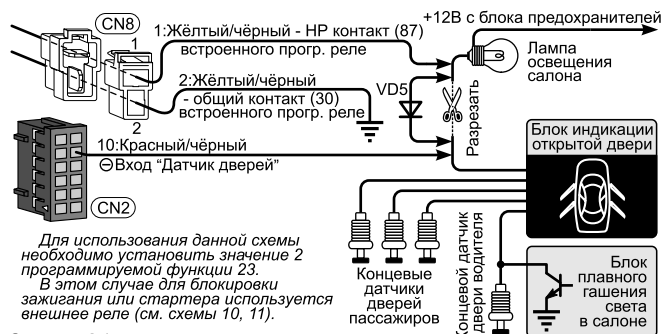
При покупке проверьте правильность заполнения гарантийного талона.

Фирма-производитель и поставщик системы не несут ответственности за любое игнорирование пунктов руководств по установке и эксплуатации, а также за ошибки, допущенные при установке.

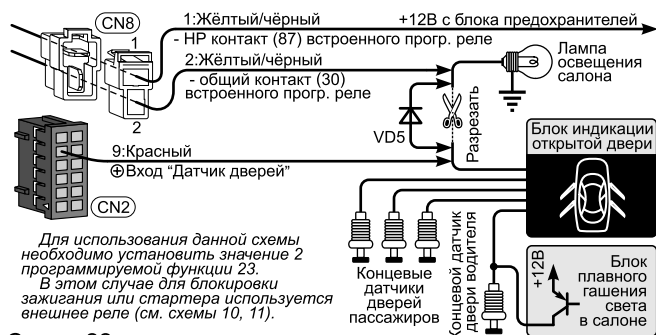
Если возникли проблемы, связанные с функционированием системы, пожалуйста, незамедлительно обратитесь в сервисный центр для диагностики или за консультацией.

**НАЗНАЧЕНИЕ SCHER-KHAN JUNGLE**

SCHER-KHAN JUNGLE является автомобильной сигнализацией с возможностью управления по радиоканалу посредством брелока на расстоянии до 50 метров. Автосигнализация предназначена для работы на автомобилях с напряжением бортовой сети 12В и заземлённым отрицательным выводом батареи. Защита процессорного блока и датчика удара выполнена по стандарту IP-40 и предусматривает установку в салоне автомобиля. Сирена выполнена по стандарту IP-65 и может быть установлена в моторном отсеке, вдали от выпускного коллектора и высоковольтных систем.

## СОДЕРЖАНИЕ

НАЗНАЧЕНИЕ SCHER-KHAN JUNGLE.....	3
КОМПЛЕКТ ПОСТАВКИ .....	5
СПИСОК ФУНКЦИЙ.....	6
Функции брелока дистанционного управления .....	6
Функции процессорного блока.....	6
ТЕХНИЧЕСКИЕ ПАРАМЕТРЫ.....	8
МЕРЫ ПРЕДОСТОРОЖНОСТИ ПРИ МОНТАЖЕ СИСТЕМЫ НА АВТОМОБИЛЬ.....	12
УСТАНОВКА ОСНОВНЫХ КОМПОНЕНТОВ .....	14
Установка процессорного блока .....	14
Установка сирены .....	15
Установка датчиков капота и багажника.....	15
Установка датчика удара .....	16
ТАБЛИЦА РАЗЪЁМОВ И СОЕДИНИТЕЛЬНЫХ ПРОВОДОВ .....	16
<b>НАЗНАЧЕНИЕ ПРОВОДОВ .....</b>	<b>20</b>
<b>ФУНКЦИИ КНОПОК БРЕЛОКА .....</b>	<b>39</b>
<b>ПРОГРАММИРОВАНИЕ НОВЫХ БРЕЛОКОВ.....</b>	<b>42</b>
<b>УСТАНОВКА ЗНАЧЕНИЙ ПРОГРАММИРУЕМЫХ ФУНКЦИЙ .....</b>	<b>45</b>
УСТАНОВКА ВСЕХ ПРОГРАММИРУЕМЫХ ФУНКЦИЙ В ЗАВОДСКИЕ ЗНАЧЕНИЯ .....	49
МЕНЮ ПРОГРАММИРУЕМЫХ ФУНКЦИЙ .....	51
ПОДРОБНОЕ ОПИСАНИЕ ПРОГРАММИРУЕМЫХ ФУНКЦИЙ.....	54
ПРОГРАММИРОВАНИЕ ЗНАЧЕНИЯ PIN-КОДА .....	76
СНЯТИЕ СИСТЕМЫ С ОХРАНЫ ПРИ ПОМОЩИ КНОПКИ VALET 81	
<b>АЛЬБОМ СХЕМ .....</b>	<b>83</b>

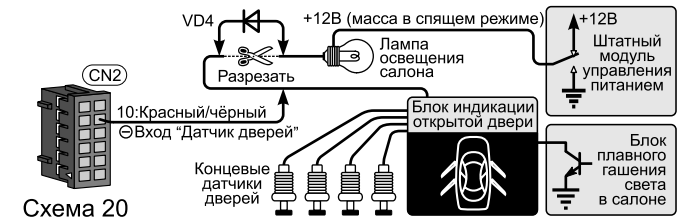
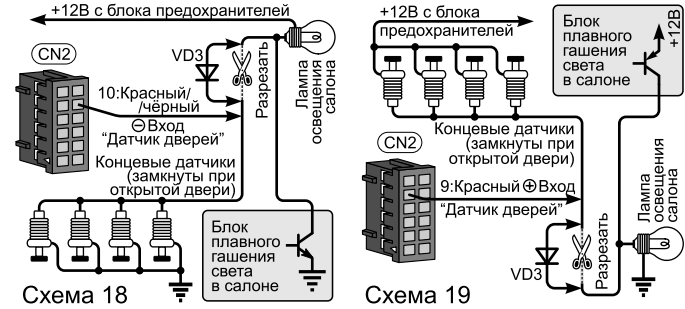



Схема 14



Схема 15

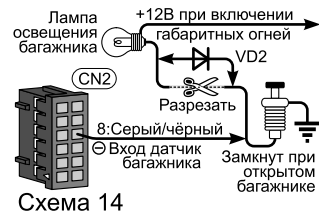

Схема 16

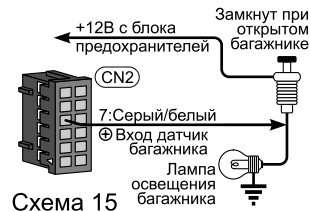

Схема 17

## КОМПЛЕКТ ПОСТАВКИ

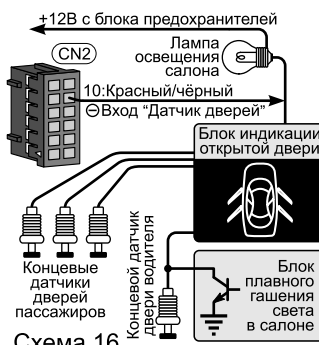
При покупке системы убедитесь в комплектности поставки. Указанный комплект поставки является базовым и может быть дополнен в соответствии с пожеланием покупателя дополнительными компонентами.

### Наименование

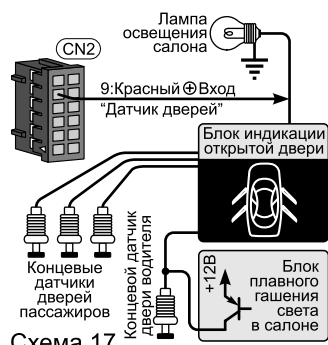
### Количество

Руководство по эксплуатации .....	1
Руководство по установке .....	1
Процессорный блок SCHER-KHAN JUNGLE .....	1
Брелок дистанционного управления * .....	2
Датчик удара с кабелем (4-контактный красный разъём CN4) .....	1
Кнопка VALET и СИД с кабелем (3-контактный белый разъём CN3) .....	1
Сирена .....	1
Концевой датчик капота/багажника с кабелем (коричневый провод без разъёма) .....	1
18-контактный силовой разъём выходов управления режимами охраны с кабелем и пятью предохранителями (белый разъём CN1) .....	1
12-контактный разъём подключения входов концевых датчиков (чёрный разъём CN2) .....	1
4-контактный разъём подключения дополнительного датчика (зелёный разъём CN5) .....	1
Наклейка на стекло .....	2

\* Процессорный блок SCHER-KHAN JUNGLE может хранить в памяти коды четырех брелоков.

## Дополнительные компоненты SCHER-KHAN JUNGLE

Дополнительные компоненты не входят в комплект поставки и приобретаются отдельно.

- Дополнительный брелок SCHER-KHAN JUNGLE
- Программатор функций SCHER-KHAN CM4
- Адаптер для подключения SCHER-KHAN CM4 к USB порту компьютера
- Программное обеспечение для программирования системы с помощью компьютера для Windows XP

## СПИСОК ФУНКЦИЙ

### Функции брелока дистанционного управления

- Многофункциональный, 4-кнопочный брелок дистанционного управления
- Защита от перехвата кодовых посылок MAGIC CODE
- Раздельные каналы постановки и снятия режима охраны
- Высокая механическая прочность

### Функции процессорного блока

- Персональный код для снятия системы с охраны при утере брелока
- Учёт задержки выключения салонного света
- Защита от несанкционированной записи дополнительных брелоков
- Силовой выход управления аварийной сигнализацией (две цепи) с отдельной цепью питания
- Приоритетное отпирание двери водителя
- Силовой выход управления центральным замком автомобиля
- Программируемые режимы управления центральным



Схема 12

Для использования данной схемы необходимо установить значение 1 (заводское значение) программируемой функции 23. В этом случае для блокировки зажигания или стартера может быть использовано встроенное прогор. реле (см. схему 1).

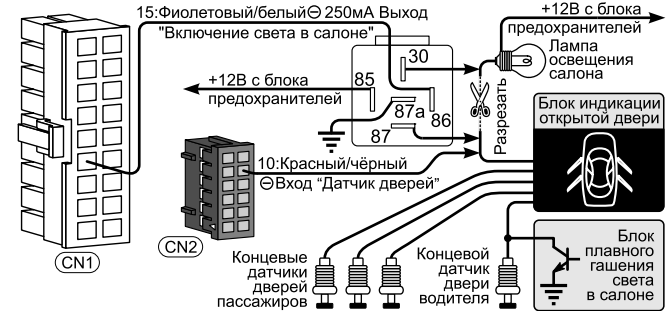

Схема 13

Для использования данной схемы необходимо установить значение 1 (заводское значение) программируемой функции 23. В этом случае для блокировки зажигания или стартера может быть использовано встроенное прогор. реле (см. схему 1).

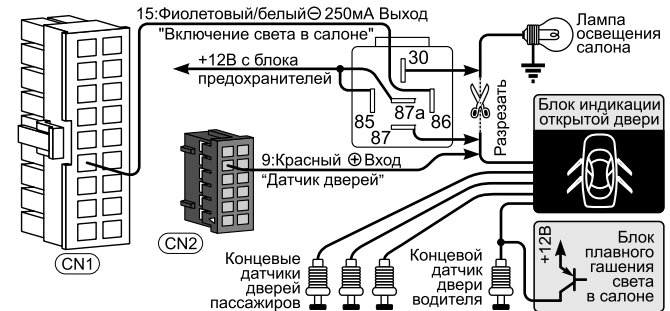

Схема 10

Для использования данной схемы необходимо установить значение 1 (заводское значение) программируемой функции 19.

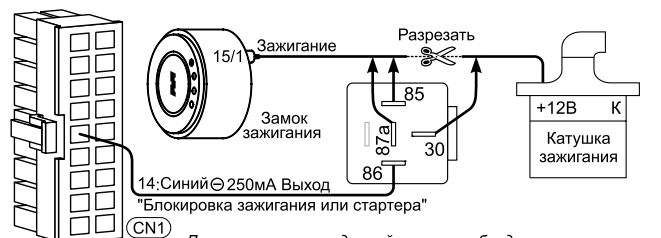

Схема 11

Для использования данной схемы необходимо установить значение 2 программируемой функции 19.

замком для обеспечения совместимости с любым штатным оборудованием

- Автоматическая постановка на охрану (программируемая функция)
- Автоматический возврат в режим охраны, если не была открыта дверь
- Постановка/снятие охраны без сигналов sireны
- Встроенное программируемое реле (реле блокировки зажигания/стартера или реле включения света в салоне)
- Выход блокировки (НР или НЗ)
- Электронная защита выхода на сирену от короткого замыкания на МАССУ
- Электронная защита по току всех слаботочных выходов
- Три универсальных программируемых канала управления дополнительными устройствами с программированием события для включения «дополнительного канала»
- Охрана с работающим двигателем
- Возможность подключения отрицательных и положительных датчиков дверей
- Вход для отрицательного датчика капота
- Возможность подключения отрицательного или положительного датчика багажника
- Запирание и отпирание замков дверей при включении и выключении зажигания (программируемая функция)
- Запирание и отпирание замков дверей при запуске и остановке двигателя автомобиля (программируемая функция)
- Режим ПАНИКА
- Активный режим JackStop™ (запуск с брелока)
- Пассивный режим JackStop™ (программируемая функция)
- Высокочувствительный микрофонный двухуровневый датчик

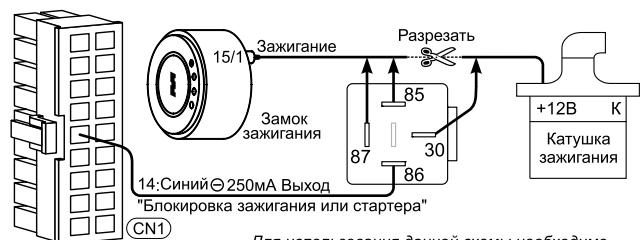
удара с отдельной регулировкой чувствительности по каждому уровню

- Цифровые алгоритмы защиты датчиков от ложных срабатываний
- Режим пассивного иммобилайзера
- Служебный режим VALET для передачи автомобиля на техническое обслуживание

## ТЕХНИЧЕСКИЕ ПАРАМЕТРЫ

### Виды тревожного сигнала:

Виды тревожного сигнала:	Длительность	Частота срабатывания
Звуковой на сирену (ток $I_{max} = 2A$ )	30 сек.	Непрерывно
Оптический, два канала с использованием аварийной сигнализации (ток по каналу $I_{max} = 2 \times 7.5 A$ )	30 сек.	Прерывисто, с частотой 1 Гц

### Влияние на основное и дополнительное электрооборудование автомобиля

Система управляет подачей питания на:	Максимальный ток по каналу
Цепь блокировки 1 (встроенное программируемое реле)	$I_{max} = 30 A$
Цепь блокировки 2 (управление внешним НЗ или НР реле)	$I_{max} = 0.25 A$
Цепь аварийной сигнализации левого борта	$I_{max} = 7.5 A$

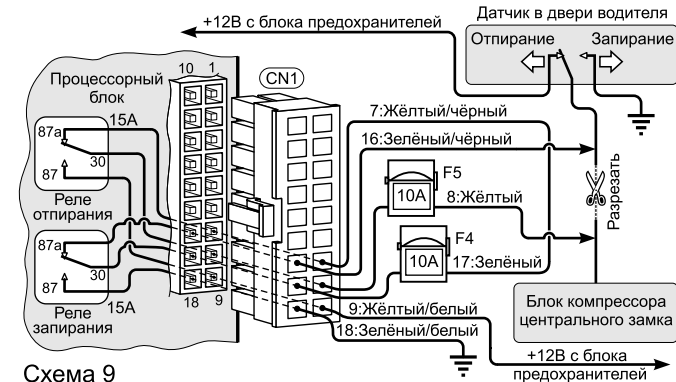
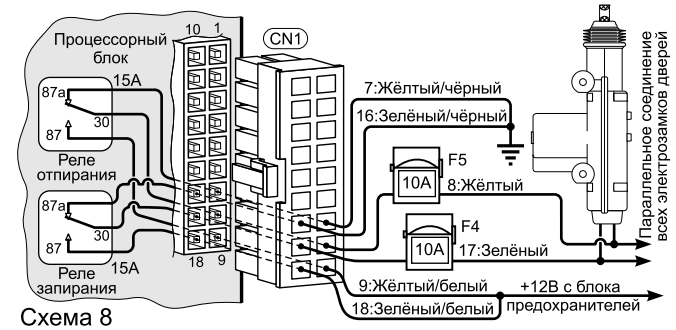





Схема 6



Схема 7

Цепь аварийной сигнализации правого борта	$I_{max} = 7.5 \text{ A}$
Цепь выхода на сирену	$I_{max} = 2 \text{ A}$
Встроенное реле запирания центрального замка	$I_{max} = 15 \text{ A}$
Встроенное реле отпирания центрального замка	$I_{max} = 15 \text{ A}$
Выход отпирания дверей пассажиров	$I_{max} = 0.25 \text{ A}$
Встроенное реле отпирания замка багажника	$I_{max} = 10 \text{ A}$
Каналы управления дополнительными устройствами (3 цепи в разъёме CN2)	$I_{max} = 0.25 \text{ A}$
Выход включения света в салоне или НЗ блокировка	$I_{max} = 0.25 \text{ A}$
Канал управления питанием датчиков	$I_{max} = 0.1 \text{ A}$

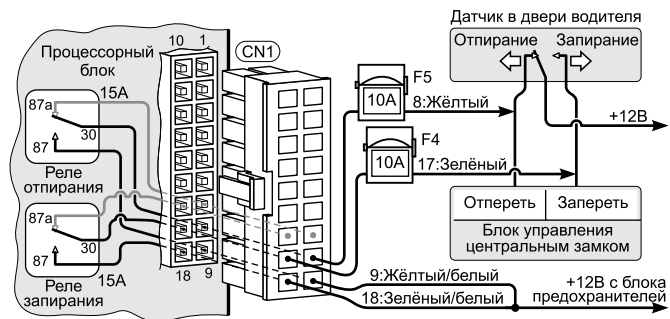
### Способы управления

- Дистанционно радиочастотным передатчиком (брелоком) на частоте 433.92 МГц  $\pm 0,2\%$  при мощности не более 10 мВт
- При помощи кнопки VALET
- От ключа зажигания
- Автоматически по сигналам от датчиков

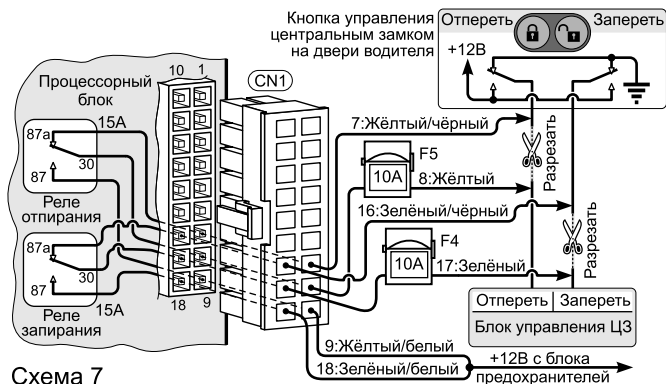
### Защита электрических цепей

- Предохранителями (автомобильные предохранители замедленного действия в соответствии со схемой подключения)
- Внутренними токоограничительными сгораемыми

резисторами – индивидуальная защита на каждом не силовом выходе

- Самовосстанавливающимися предохранителями – выходы питания внешних модулей и датчиков
- Транзисторными внутренними защитами
- Варисторами от высоковольтных импульсных помех
- Диодами от смены полярности источников питания

### Сферы защиты

Защищаемые зоны	Методы защиты
Контактные датчики (открытие двери, капота, багажника или включение зажигания)	Тревожный сигнал с ограничением времени срабатывания до 30 сек. в одном цикле и невозможностью его отключения после постановки на охрану
Датчик удара и дополнительный датчик (возможно раздельное отключение датчиков непосредственно после постановки в режим охраны)	Тревожный сигнал с ограничением времени срабатывания до 30 сек. в одном цикле с возможностью его отключения при постановке на охрану
Радиоканал управления	Использование защищенного алгоритма кодирования передаваемых команд (система динамического кодирования), разделение каналов постановки и снятия режима охраны



Схема 4



Схема 5

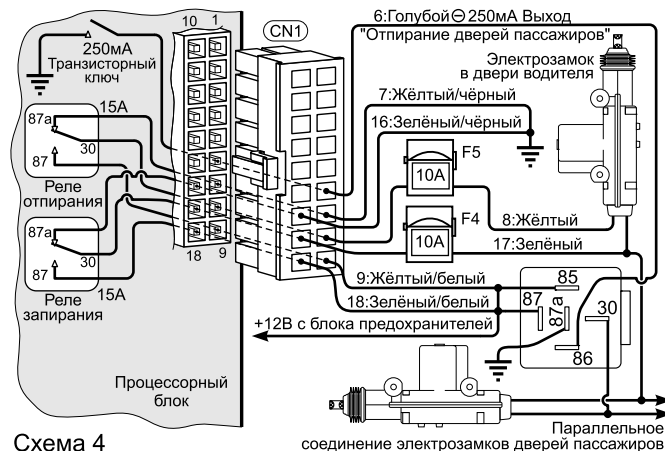

Схема 2

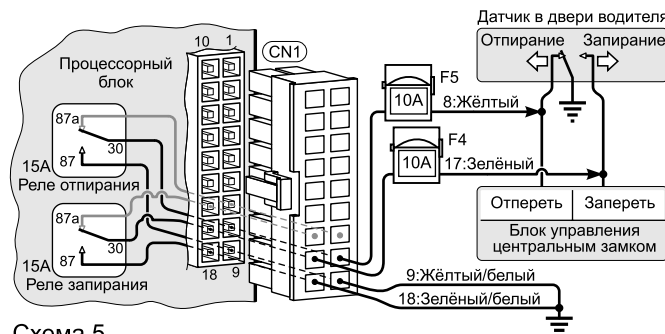

Схема 3

## Прочие параметры

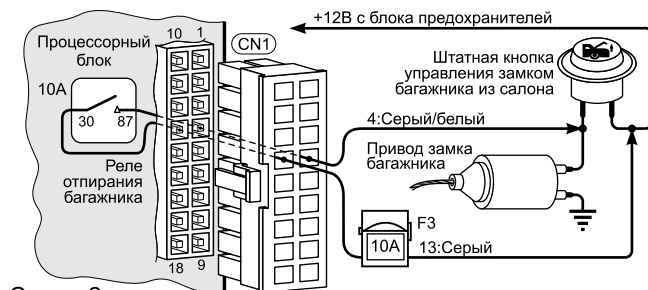
Процессорный блок	Значение	
	Мин.	Макс.
Напряжение питания	9 В	18 В
Ток потребления процессорного блока в дежурном режиме	15 мА	30 мА
Диапазон рабочих температур	-40°C	+85°C
Вес	210 г	
Габариты (с установленными разъёмами CN1 ... CN6)	126 x 110 x 31 мм	

## Элементы питания

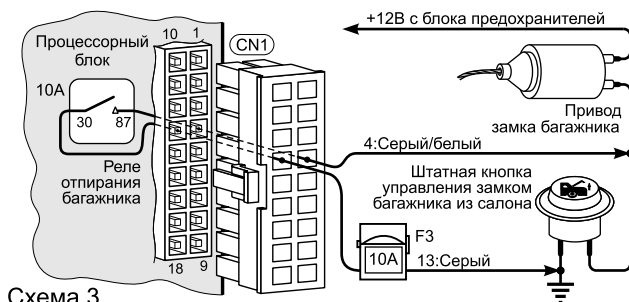
Напряжение и тип элемента	Срок службы одного комплекта элементов питания
Процессорный блок 12 В (автомобильный аккумулятор)	Ограничено сроком службы АКБ автомобиля
Брелок дистанционного управления 12 В (тип 23А)	Типовое значение – 12 месяцев. Срок службы элемента питания брелока зависит от интенсивности пользования брелоком, качества элемента питания.

**ВНИМАНИЕ!**

Применяйте только качественные элементы питания.  
Применение элемента питания низкого качества может привести не только к сокращению срока автономной работы брелока, но и к его выходу из строя.

**МЕРЫ ПРЕДОСТОРОЖНОСТИ ПРИ МОНТАЖЕ СИСТЕМЫ НА АВТОМОБИЛЬ**

- Перед установкой системы внимательно изучите данное руководство
- При прокладке проводов собирайте их в жгуты, защищайте изоляционной лентой и (или) пластиковой гофрированной трубкой. Для повышения скрытности установки рекомендуется выбирать защиту проводки, подобную примененной в автомобиле, на который она устанавливается
- Прокладка проводов подключения процессорного блока должна производиться в местах прокладки штатной проводки автомобиля
- При установке исполнительных устройств на подвижные части автомобиля (двери, багажник, капот и т.д.) для перехода от неподвижных частей, прокладывайте провода только в специально предназначенных для этого трубках
- При прокладке проводов не допускайте их пережима панелями обивки салона
- Не допускайте перегиба проводов через острые кромки металлических панелей автомобиля
- При прокладке проводов из салона в моторный отсек или багажник автомобиля используйте штатные места прокладки проводов или специально предназначенные для этого проходные втулки

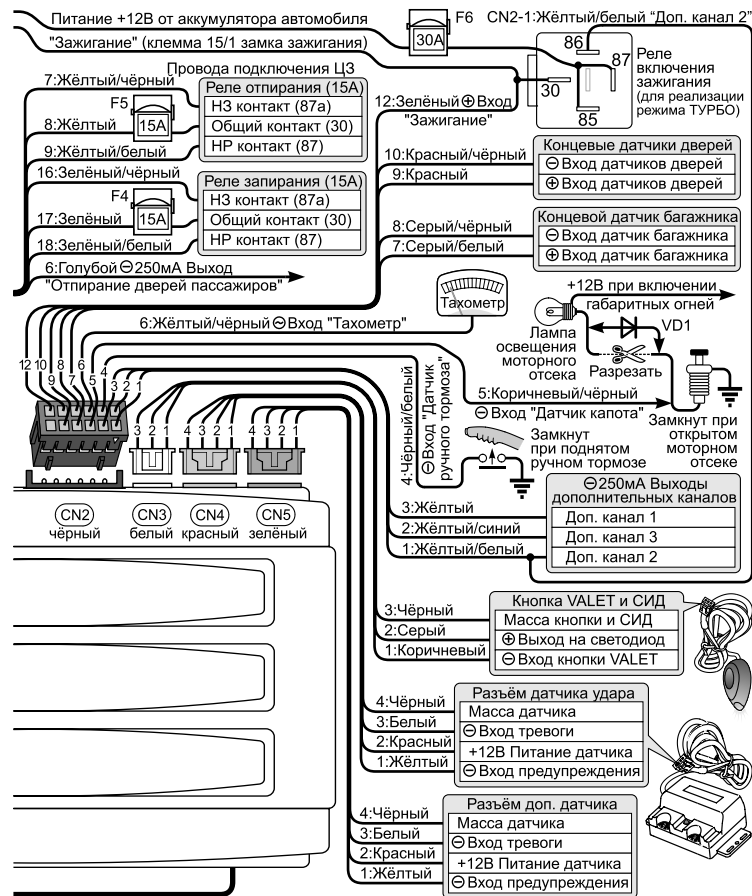

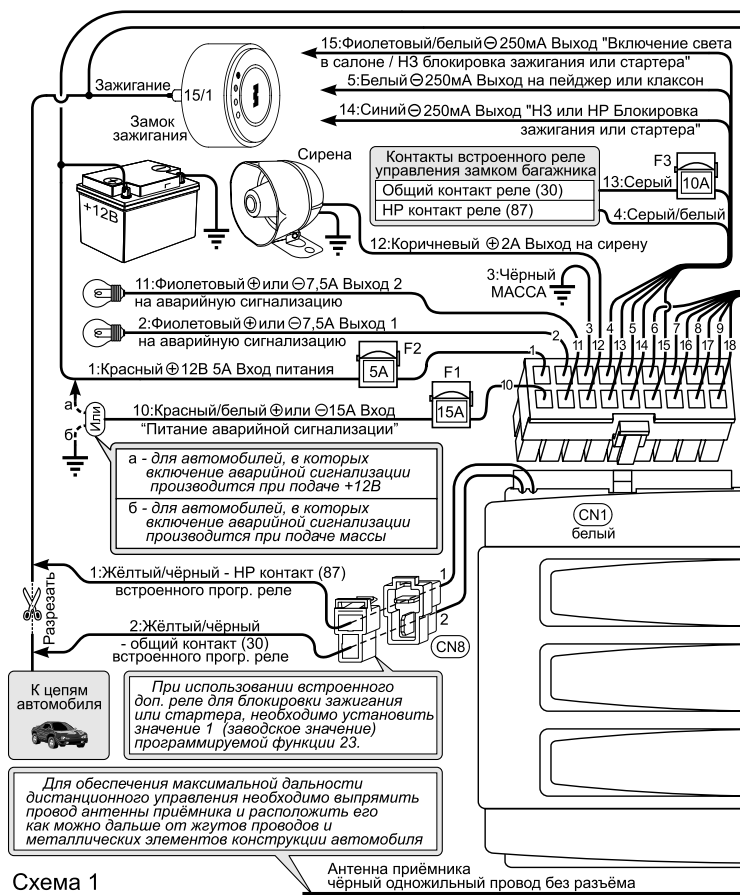

- При необходимости удлинить провод используйте провод такого же или большего сечения
- Все компоненты системы (кроме сирены, которая имеет защиту по стандарту IP-64) выполнены по стандарту IP-40. Выбор места для установки компонентов должен исключать возможность проникновения внутрь технологических жидкостей и атмосферной влаги
- Все блоки и датчики необходимо располагать разъемами вниз или в сторону. Во избежание попадания влаги в корпус блока кабели должны иметь провис
- Не устанавливайте компоненты системы в местах сильного нагрева (элементы охлаждения двигателя, климатическая установка)
- Компоненты и провода не должны препятствовать работе подвижных компонентов автомобиля
- При установке датчиков открытия капота и багажника, свободный ход штоков датчиков должен быть не менее 5 мм. Такая установка предотвратит ложное срабатывание датчиков. При парковке на неровной поверхности возможны деформации кузова автомобиля
- Датчик удара следует крепить на жесткой поверхности. Не устанавливайте датчик удара на пластиковых панелях. Их температурная деформация при нагреве или остывании может приводить к ложным срабатываниям датчика. Регулятор чувствительности датчика удара должен быть легко доступен пользователю. Пользователь должен знать о расположении датчика для самостоятельной настройки
- Сирена, устанавливаемая в моторном отсеке, не должна располагаться близко к выпускному коллектору, высоковольтным цепям зажигания и головного света автомобиля. Сирена должна устанавливаться рупором вниз

или в сторону для исключения скопления в ней влаги. Доступ к сирене извне автомобиля должен быть исключен

### ВНИМАНИЕ!

При несоблюдении мер предосторожности производитель не несёт ответственности за возможные последствия (повреждение автомобиля, нарушение работы штатного электрооборудования и т.п.)

## УСТАНОВКА ОСНОВНЫХ КОМПОНЕНТОВ

### Установка процессорного блока

Выберите место для установки процессорного блока в салоне (например, за или под приборной панелью) и закрепите его при помощи пластиковых стяжек или двусторонней липкой основы. При установке процессорного блока следует выпрямить провод антенны приёмника (чёрный одножильный провод без разъёма) и расположить его как можно дальше от жгутов соединительных проводов и металлических элементов конструкции автомобиля. Это обеспечит максимальную дальность приёма сигналов брелока. Рекомендуется закрепить провод антенны при помощи самоклеящейся ленты на любой пластиковой поверхности (кроме корпусов электронных блоков). После установки и подключения процессорного блока его необходимо обучить коду брелока (см. стр. 41).

## АЛЬБОМ СХЕМ

Общая схема подключений .....	Схема 1.
Встроенное реле отпирания замка багажника.....	Схемы 2–3.
Выход «отпирание дверей пассажиров».....	Схема 4.
Подключение к ЦЗ.....	Схемы 5–9.
Внешнее реле блокировки зажигания.....	Схемы 10–11.
Включение света в салоне – внешнее реле.....	Схемы 12–13.
Датчик багажника .....	Схемы 14–15.
Датчики дверей .....	Схемы 16–20.
Включение света в салоне – встроенное реле .....	Схемы 21–22.

1) Ввод первой цифры PIN-кода (заводское значение – «1»). Для этого коротко нажмите кнопку VALET подряд необходимое число раз, соответствующее первой цифре PIN-кода. Интервал времени между нажатиями должен составлять не более 3-х секунд. После этого в течение 3-х секунд не производите никаких действий. По истечении этого времени система подтвердит ввод первой цифры одной вспышкой аварийной сигнализации

2) Ввод второй цифры PIN-кода (заводское значение – «1»). Для этого коротко нажмите кнопку VALET подряд необходимое число раз, соответствующее второй цифре PIN-кода. Для корректного ввода PIN-кода начинать ввод второй цифры надо не позже чем через 3 секунды после вспышки аварийной сигнализации, подтверждающей завершение ввода первой цифры. Интервал времени между нажатиями должен составлять не более 3-х секунд. После ввода второй цифры, в течение 3-х секунд не производите никаких действий. По истечении этого времени система подтвердит ввод правильных значений PIN-кода одной вспышкой аварийной сигнализации и будет снята с охраны. Если ввод PIN-кода произведен неверно, система возвращается в режим тревоги. После трех неудачных попыток ввода PIN-кода, данная операция блокируется на 30 минут

### ВНИМАНИЕ!

Так как корпус блока не герметичен, не устанавливайте процессорный блок в моторном отсеке. Избегайте установки блока непосредственно на электронные компоненты автомобиля. Эти компоненты могут быть источниками радиопомех.

### Установка сирены

Для установки сирены выберите место в моторном отсеке, которое хорошо защищено от доступа из-под днища автомобиля. Не размещайте сирену рядом с сильно нагревающимися узлами или подвижными компонентами. Для предотвращения скапливания влаги или грязи раструб сирены должен быть направлен вниз. Предупредите пользователя системы, что при мойке автомобиля необходимо защищать сирену от прямого попадания струй воды высокого давления.

### Установка датчиков капота и багажника

Для охраны капота и багажника необходимо установить два датчика (концевых выключателя).

Эти датчики должны быть установлены на металлическую поверхность автомобиля, имеющую хороший контакт с кузовом. Важно выбрать такое место, где исключается возможность проникновения и (или) скопления воды. Выбирайте места, которые при закрытых капоте и багажнике защищены резиновыми уплотнениями. Не устанавливайте датчики на водостоках. Датчики могут быть установлены с помощью скобы или в монтажном отверстии соответствующего размера. Помните, что при правильной установке подвижный шток датчика должен

иметь свободный ход не менее 5 мм при закрытии капота или багажника. Датчик в багажном отделении не должен мешать погрузке и выгрузке багажа, а датчик под капотом — техническому обслуживанию автомобиля.

### Установка датчика удара

Выберите место на прочной поверхности в салоне и установите датчик удара при помощи двух винтов (пластиковых стяжек или двусторонней липкой основы). Убедитесь в наличии свободного доступа к датчику для его регулировки. Увеличение чувствительности датчика происходит поворотом регулятора соответствующей зоны по часовой стрелке, уменьшение чувствительности производится поворотом регулятора против часовой стрелки. Покажите пользователю место установки датчика удара и объясните способ регулировки его чувствительности. При прокладке провода от датчика удара к процессорному блоку сигнализации следите за тем, чтобы не передавить провод панелями или фиксаторами обивки.

### ТАБЛИЦА РАЗЪЁМОВ И СОЕДИНИТЕЛЬНЫХ ПРОВОДОВ

CN1	Выходы управления режимами охраны		
	1	Красный	Питание +12В
	2	Фиолетовый	(7.5А) Выход на аварийную сигнализацию – правый борт
	3	Чёрный	МАССА
	4	Серый/белый	(10А) Реле управления замком багажника

### СНЯТИЕ СИСТЕМЫ С ОХРАНЫ ПРИ ПОМОЩИ КНОПКИ VALET

Данная операция позволяет снять систему с охраны без использования брелока. Это может быть необходимо в случае, если управление с брелока заблокировано в результате выполнения пассивного режима защиты от ограбления JackStop™, либо в случае утери или повреждения брелока.

В случае, когда используется PIN-код, снятие системы с охраны без брелока может быть выполнено только с использованием PIN-кода.

#### Примечание:

*Если управление системы с брелока невозможно и информация об уникальном значении PIN-кода утрачена, для дальнейшего использования системы потребуется восстановление процессорного блока в условиях ремонтного центра изготовителя или его дилера (что не является гарантийным случаем).*

Для снятия системы с охраны без использования брелока при помощи кнопки VALET необходимо, чтобы зажигание автомобиля было включено.

В случае, когда **PIN-код не используется** (заводское значение программируемой функции 20), в течение 5-ти секунд три раза коротко нажмите кнопку VALET. После этого в течение 5-ти секунд не производите никаких действий. Система выйдет из режима тревоги и будет снята с охраны.

В случае, когда **включено использование PIN-кода** (значение 2 программируемой функции 20), для изменения значения PIN-кода необходимо выполнить следующую последовательность действий:



- 4) Не позже чем через 3 секунды после этого, необходимо начать ввод первой цифры нового значения PIN-кода. Для этого коротко нажмите кнопку VALET подряд необходимое число раз, соответствующее первой цифре нового PIN-кода. Первая цифра PIN-кода может иметь значение в диапазоне от 1 до 9 включительно. После этого в течение 3-х секунд не производите никаких действий. Система подтвердит введённое новое значение соответствующим числом вспышек СИД, после чего выдаст одну подтверждающую вспышку аварийной сигнализации. В том случае, если введено недопустимое значение (более 9 нажатий, либо – ни одного нажатия), система выдаст две вспышки аварийной сигнализации и выйдет из режима программирования без изменения PIN-кода
- 5) Не позже чем через 3 секунды после подтверждающего сигнала аварийной сигнализации, необходимо начать ввод второй цифры нового значения PIN-кода. Для этого коротко нажмите кнопку VALET подряд необходимое число раз, соответствующее второй цифре нового PIN-кода. Вторая цифра PIN-кода также может иметь значение в диапазоне от 1 до 9 включительно. После этого в течение 3-х секунд не производите никаких действий. Система подтвердит введённое новое значение соответствующим числом вспышек СИД, после чего выдаст одну подтверждающую вспышку аварийной сигнализации и выйдет из режима программирования, сохранив новое значение PIN-кода. В том случае, если введено недопустимое значение (более 9-ти нажатий, либо – ни одного нажатия), система выдаст две вспышки аварийной сигнализации и выйдет из режима программирования без изменения PIN-кода

CN1	5	Белый	(-250mA) Выход на пейджер или на клаксон
	6	Голубой	(-250mA) Выход «отпирание дверей пассажиров»
	7	Жёлтый/ чёрный	(15A) Реле отпирания ЦЗ (контакт №87a)
	8	Жёлтый	(15A) Реле отпирания ЦЗ (контакт №30)
	9	Жёлтый/белый	(15A) Реле отпирания ЦЗ (контакт №87)
	10	Красный/ белый	Общий контакт реле включения аварийной сигнализации
	11	Фиолетовый	(7.5A) Выход на аварийную сигнализацию – левый борт
	12	Коричневый	(+2A) Выход на сирену
	13	Серый	(10A) Реле управления замком багажника
	14	Синий	(-250mA) Выход «блокировка зажигания или стартера»
	15	Фиолетовый/ белый	(-250mA) Выход «включение света в салоне»
	16	Зелёный/ чёрный	(15A) Реле запираения ЦЗ (контакт №87a)
	17	Зелёный	(15A) Реле запираения ЦЗ (контакт №30)
	18	Зелёный/белый	(15A) Реле запираения ЦЗ (контакт №87)

<b>Входы датчиков и выходы доп. каналов</b>			
<b>CN2</b>	1	Жёлтый/белый	(-250mA) Выход доп. канал 2
	2	Жёлтый/синий	(-250mA) Выход доп. канал 3
	3	Жёлтый	(-250mA) Выход доп. канал 1
	4	Чёрный/белый	(-) Вход «датчик ручного тормоза»
	5	Коричневый/чёрный	(-) Вход «датчик капота»
	6	Жёлтый/чёрный	(~) Вход «датчик тахометра»
	7	Серый/белый	(+) Вход «датчик багажника
	8	Серый/чёрный	(-) Вход «датчик багажника»
	9	Красный	(+) Вход «датчики дверей»
	10	Красный/чёрный	(-) Вход «датчики дверей
	11	нет провода (вывод разъёма не используется)	
	12	Зелёный	(+) Вход «зажигание»
<b>Кнопка VALET и индикатор</b>			
<b>CN3</b>	3	Чёрный	МАССА для кнопки и СИД
	2	Серый	(+5mA) Выход на СИД
	1	Коричневый	(-) Вход с кнопки VALET
<b>Датчик удара</b>			
<b>CN4</b>	4	Чёрный	МАССА для датчика удара
	3	Белый	(-) Вход сигнала зоны тревоги от датчика удара
	2	Красный	(+12В) Питание датчика удара
	1	Жёлтый	(-) Вход сигнала зоны предупреждения от датчика удара

времени между нажатиями должен составлять не более 3-х секунд. После этого в течение 3-х секунд не производите никаких действий. По истечении этого времени система подтвердит ввод первой цифры одной вспышкой аварийной сигнализации

**2)** Ввод второй цифры старого PIN-кода (заводское значение – «1»). Для этого коротко нажмите кнопку VALET подряд необходимое число раз, соответствующее второй цифре PIN-кода. Для корректного ввода PIN-кода начинать ввод второй цифры надо не позже чем через 3 секунды после вспышки аварийной сигнализации, подтверждающей завершение ввода первой цифры. Интервал времени между нажатиями должен также составлять не более 3-х секунд. После ввода второй цифры в течение 3-х секунд не производите никаких действий. По истечении этого времени система подтвердит ввод правильных значений PIN-кода одной вспышкой аварийной сигнализации. Если последует две вспышки аварийной сигнализации, это значит, что ввод PIN-кода произведен неверно, при этом система возвращается в исходный режим. После трех неудачных попыток ввода PIN-кода, данная операция блокируется на 30 минут

**3)** В течение 3-х секунд после подтверждения правильного ввода PIN-кода, четыре раза коротко нажмите кнопку VALET с интервалом времени между нажатиями не менее 1-ой секунды и не более 3-х секунд. Система подтверждает каждое нажатие вспышкой аварийной сигнализации. После этого в течение 3-х секунд не производите никаких действий. По истечении этого времени система подтвердит вход в режим установки значений программируемых функций четырьмя вспышками аварийной сигнализации

от 1 до 9 включительно. После этого в течение 3-х секунд не производите никаких действий. Система подтвердит введённое новое значение соответствующим числом вспышек СИД, после чего выдаст одну подтверждающую вспышку аварийной сигнализации. В том случае, если введено недопустимое значение (более 9 нажатий, либо – ни одного нажатия), система выдаст две вспышки аварийной сигнализации и выйдет из режима программирования без изменения PIN-кода

4) Не позже чем через 3 секунды после подтверждающего сигнала аварийной сигнализации, необходимо начать ввод второй цифры нового значения PIN-кода. Для этого коротко нажмите кнопку VALET подряд необходимое число раз, соответствующее второй цифре нового PIN-кода. Вторая цифра PIN-кода также может иметь значение в диапазоне от 1 до 9 включительно. После этого в течение 3-х секунд не производите никаких действий. Система подтвердит введённое новое значение соответствующим числом вспышек СИД, после чего выдаст одну подтверждающую вспышку аварийной сигнализации и выйдет из режима программирования, сохранив новое значение PIN-кода. В том случае, если введено недопустимое значение (более 9 нажатий, либо – ни одного нажатия), система выдаст две вспышки аварийной сигнализации и выйдет из режима программирования без изменения PIN-кода

В случае, когда **включено использование PIN-кода** (значение 2 программируемой функции 20), для изменения значения PIN-кода необходимо выполнить следующую последовательность действий:

1) Ввод первой цифры старого PIN-кода (заводское значение – «1»). Для этого коротко нажмите кнопку VALET подряд необходимое число раз, соответствующее первой цифре PIN-кода. Интервал

Дополнительный датчик			
CN5	4	Чёрный	МАССА для доп. датчика
	3	Белый	(-) Вход сигнала зоны тревоги от доп. датчика
	2	Красный	(+12В) Питание доп. датчика
	1	Жёлтый	(-) Вход сигнала зоны предупреждения от доп. датчика
Встроенное доп. реле			
CN8	1	Жёлтый/ чёрный	(30А) Контакт доп. реле
	2	Жёлтый/ чёрный	(30А) Контакт доп. реле

## НАЗНАЧЕНИЕ ПРОВОДОВ

### 18-КОНТАКТНЫЙ РАЗЪЕМ CN1 (БЕЛЫЙ)

Данный разъём предназначен для подключения выходов управления режимами охраны и входов питания системы

#### 1. Красный провод: (+12В, 5А), вход питания

Этот провод подает питание на процессорный блок, датчики и модуль радиоканала. При включении сирены питание на соответствующий силовой выход также подается с красного провода. Для питания остальных силовых выходов данный провод не используется.

Подключите красный провод к положительной клемме аккумулятора до штатных автомобильных предохранителей.

## 2. Фиолетовый провод: выход на аварийную сигнализацию – правый борт, контакт №30 встроенного реле включения световой сигнализации, (7.5A)

Этот провод обеспечивает мигание аварийной сигнализации от процессорного блока.

Подключите фиолетовый провод к правой цепи аварийной сигнализации, где появляется +12В или МАССА при включении указателя поворота направо.

Полярность сигнала на этом проводе зависит от точки подключения красного/белого провода этого разъёма. При мигании аварийной сигнализации система замыкает фиолетовый и красный/белый провод в разъёме CN1 при помощи встроенного реле.

## 3. Чёрный провод: МАССА

Подключите чёрный провод к отрицательной клемме аккумулятора или к заземленным частям автомобиля.

## 4. Серый/белый провод: выход на электропривод замка багажника, контакт №30 встроенного реле управления замком багажника, (10A)

Этот провод подключается к электроприводу управления замком багажника. Сигнал на этом проводе может быть как положительным, так и отрицательным в зависимости от подключения серого провода. Это контакт №30 внутреннего реле управления замком багажника. При отпирании замка багажника система замыкает серый/белый и серый провод в разъёме CN1 при помощи встроенного реле. Длительность сигнала – 0.5 секунды.

Подключите серый/белый провод к электроприводу замка

## ВНИМАНИЕ!

Запомните персональный код, который Вы ввели. При утрате информации об уникальном значении PIN-кода восстановление его возможно только в сервисном центре изготовителя системы или его дилера и не является гарантийным случаем.

Для входа в режим программирования PIN-кода необходимо:

- Снять систему с режима охраны
- Включить зажигание автомобиля

В случае, когда **PIN-код не используется** (заводское значение программируемой функции 20), необходимо выполнить следующую последовательность действий:

- 1) В течение 5-ти секунд три раза коротко нажмите кнопку VALET. Система подтвердит произведенное действие одной вспышкой аварийной сигнализации
- 2) Не позже чем через 3 секунды после подтверждающей вспышки аварийной сигнализации, четыре раза коротко нажмите кнопку VALET с интервалом времени между нажатиями не менее 1-ой секунды и не более 3-х секунд. Система подтверждает каждое нажатие вспышкой аварийной сигнализации. После этого в течение 3-х секунд не производите никаких действий. По истечении этого времени система подтвердит вход в режим установки значений PIN-кода четырьмя вспышками аварийной сигнализации
- 3) Не позже чем через 3 секунды после этого, необходимо начать ввод первой цифры нового значения PIN-кода. Для этого коротко нажмите кнопку VALET подряд необходимое число раз, соответствующее первой цифре нового PIN-кода. Первая цифра PIN-кода может иметь значение в диапазоне

### Программируемая функция 24: «Отпирание багажника в режиме охраны»

Данная программируемая функция позволяет выбрать алгоритм работы системы в случае, когда отпирание багажника производится в режиме охраны (нажатием и удерживанием кнопки  брелока).

Данная программируемая функция имеет два значения:

- 1) Заводское значение. Отпирание багажника без снятия системы с охраны. При нажатии и удержании кнопки  брелока система снимает с охраны на 15 секунд концевой датчик багажника и датчик удара. Если за это время багажник будет открыт, система возьмет под охрану датчик багажника и датчик удара через 15 секунд после того, как багажник будет вновь закрыт
- 2) При отпирании багажника система будет снята с охраны, замки дверей отпрутятся. В случае использования режима автоматического возврата в режим охраны (заводское значение программируемой функции 21), если не производилось открывания дверей, капота или багажника, через 30 секунд система вновь встанет в режим охраны с запираем ЦЗ

### ПРОГРАММИРОВАНИЕ ЗНАЧЕНИЯ PIN-КОДА

В случае, когда включено использование PIN-кода (значение 2 программируемой функции 20), для изменения его значения необходимо знать текущее значение PIN-кода. Отключение использования PIN-кода (установка в заводское значение программируемой функции 20) также возможно только с использованием PIN-кода.

багажника или кнопке отпирания багажника из салона автомобиля (см. схемы 2 и 3, стр. 86).

### 5. Белый провод: выход на пейджер или на клаксон (-250 мА)

На этот выход система подает МАССУ в режиме тревоги.

При заводском значении программируемой функции 10 подается непрерывный сигнал всё то время, пока система находится в режиме тревоги. Этот режим работы данного выхода предназначен для включения пейджера.

Если данный выход подключен к реле включения клаксона, необходимо установить значение 2 программируемой функции 10. При этом система будет подавать на данный выход прерывистый сигнал.

Это маломощный транзисторный выход (защищен токоограничительным резистором).

### 6. Голубой провод: выход «Отпирание дверей пассажиров» (-250 мА)

Этот выход используется для реализации режима приоритетного отпирания двери водителя. Если используется данная опция, необходимо установить значение 2 программируемой функции 17 (см. стр. 53, 70). Описание алгоритма работы данного выхода содержится в подробном описании функции 17.

Данный выход может быть подключен к контакту №86 реле отпирания дверей пассажиров (см. схему 4, стр. 87). Если режим приоритетного отпирания двери водителя не используется, не подключайте данный выход.

**7. Жёлтый/чёрный провод: нормально замкнутый (НЗ) контакт №87а внутреннего реле отпирания центрального замка автомобиля (15А)**

**8. Жёлтый провод: переключающий контакт №30 внутреннего реле отпирания центрального замка автомобиля (15А). Этот провод защищён предохранителем 15А**

**9. Жёлтый/белый провод: нормально разомкнутый (НР) контакт №87 внутреннего реле отпирания центрального замка автомобиля (15А)**

**10. Красный/белый провод: вход, контакты №87 внутренних реле управления аварийной сигнализацией, (15А)**

Этот провод обеспечивает питание для выходов управления аварийной сигнализацией. Это контакты №87 двух внутренних реле управления аварийной сигнализацией. При мигании аварийной сигнализации система замыкает красный/белый и оба фиолетовых провода в разъёме CN1 при помощи встроенных реле.

Подключите красный/белый провод к МАССЕ или питанию +12В. Точка присоединения этого провода к питанию должна быть защищена предохранителем на ток не более 15А.

**11. Фиолетовый провод: выход на аварийную сигнализацию – левый борт, контакт №30 встроенного реле включения световой сигнализации, (7.5А)**

Этот провод обеспечивает мигание аварийной сигнализации от процессорного блока.

Подключите фиолетовый провод к левой цепи аварийной

### **Программируемая функция 23: «Режим встроенного программируемого реле и выхода «включение света в салоне/НЗ блокировка зажигания или стартера»**

Данная программируемая функция определяет назначение силового выхода «встроенное программируемое реле» и выхода «включение света в салоне». Если установлено значение 2 программируемой функции 23, по функциональному назначению указанные выходы меняются друг с другом.

Данная программируемая функция имеет два значения:

- 1) Заводское значение. Встроенное программируемое реле выполняет функцию реле блокировки зажигания или стартера. Выход «включение света в салоне» выполняет основную функцию – происходит его включение на 60 секунд после снятия системы с охраны
- 2) Встроенное программируемое реле выполняет функцию реле включения света в салоне. Выход «включение света в салоне» выполняет альтернативную функцию – управление нормально замкнутым реле блокировки

### **ВНИМАНИЕ!**

Значение этой функции должно быть установлено в соответствии с выбранной схемой подключения. Изменение значения данной функции должно производиться только квалифицированными специалистами установочного центра при инсталляции системы.

При автоматическом возврате в режим охраны система запирает ЦЗ и передает соответствующее сообщение на брелок-коммуникатор.

Данная программируемая функция имеет два значения:

- 1) Заводское значение. Автоматический возврат в режим охраны включен
- 2) Автоматический возврат в режим охраны выключен

### Программируемая функция 22: «Режим пассивной блокировки зажигания»

Данная программируемая функция позволяет включить или выключить использование режима пассивной блокировки зажигания. Если установлено значение 2 программируемой функции 22, то через 30 секунд после выключения система включит блокировку цепи зажигания (стартера). Запирание замков и взятие под охрану датчиков при этом не производится, подтверждающие сигналы не выдаются.

В этом случае система не будет срабатывать от открывания дверей (капота, багажника) или от датчиков, но, тем не менее, не позволит запустить двигатель. Перед запуском двигателя в этом случае необходимо коротко нажать кнопку  брелока.

Данная программируемая функция имеет два значения:

- 1) Заводское значение. Режим пассивной блокировки зажигания выключен
- 2) Используется режим пассивной блокировки зажигания

сигнализации, где появляется +12В или МАССА при включении указателя поворота налево.

Полярность сигнала на этом проводе зависит от точки подключения красного/белого провода этого разъёма. При мигании аварийной сигнализации система замыкает фиолетовый и красный/белый провода в разъёме CN1 при помощи встроенного реле.

### 12. Коричневый провод: (+12В, 2А), выход на сирену

Данный провод предназначен для подключения сирены.

В режиме тревоги на нем появляется постоянное напряжение +12В на 30 сек. На этот выход также поступают импульсы для подачи коротких сигналов сирены (которые могут быть отключены в случае установки значения 2 программируемой функции 7, см. стр. 51, 59, либо после нажатия кнопки  брелока).

Протяните этот провод через резиновую втулку в моторный отсек к месту установки сирены. Провод защищён от замыкания на МАССУ встроенной электронной защитой.

- Подключение к неавтономной сирене (поставляется в комплекте):
  - подсоедините коричневый провод к проводу питания сирены
  - надёжно подсоедините чёрный провод сирены к МАССЕ
- Подключение к автономной сирене (не входит в комплект):
  - подсоедините коричневый провод к проводу положительного триггера сирены
  - отрицательный неиспользуемый триггер сирены соедините с проводом питания +12В сирены
  - питание для автономной сирены можно взять с красного

провода питания в разьеме CN1 после предохранителя 5А – надежно подсоедините чёрный провод сирены к МАССЕ

### 13. Серый провод: вход, контакт №87 встроенного реле управления замком багажника, (10А)

Этот провод обеспечивает питание для линии управления замком багажника. Это контакт №87 внутреннего реле управления замком багажника. При отпирании замка багажника система замыкает серый/белый и серый провод в разьеме CN1 при помощи встроенного реле.

Подключите серый провод к МАССЕ или питанию. Точка присоединения этого провода к питанию должна быть защищена предохранителем на ток не более 10А (см. схемы 2 и 3, стр. 86).

### 14. Синий провод: отрицательный выход (-250мА) «НЗ или НР блокировка зажигания или стартера»

Если используется внешнее реле блокировки зажигания или стартера, подключите данный выход к контакту №86 реле блокировки.

При заводском значении программируемой функции 19 (см. стр. 53, 72) на данном выходе появляется МАССА в режиме охраны (кроме режима охраны с работающим двигателем и режима ТУРБО). В этом случае для размыкания блокируемой цепи должны быть использованы контакты №87а и №30 реле блокировки (см. схему 10, стр. 90).

Если установлено значение 2 программируемой функции 19, на синий провод МАССА подается в режиме снято с охраны, в режиме охраны с работающим двигателем и в режиме ТУРБО. В этом случае

### Программируемая функция 20: «Использование PIN-кода»

Данная программируемая функция позволяет включить или выключить использование PIN-кода. Если использование PIN-кода выключено, операция ввода PIN-кода заменяется тремя короткими нажатиями кнопки VALET.

При выключении и последующем включении использования PIN-кода запрограммированное значение PIN-кода сохраняется.

Данная программируемая функция имеет два значения:

- 1) Заводское значение. PIN-код не используется
- 2) Используется PIN-код

Заводское значение PIN-кода – «11». Установочный центр должен предоставить пользователю информацию о текущем значении PIN-кода. Пользователь должен быть предупрежден о необходимости установить уникальное значение PIN-кода.

### Программируемая функция 21: «Автоматический возврат в режим охраны с запирающим ЦЗ»

Данная программируемая функция позволяет выключить или включить использование алгоритма автоматического возврата в режим охраны. Если установлено заводское значение программируемой функции 21, возврат в режим охраны происходит через 30 секунд после снятия с охраны, если за это время не была открыта дверь, капот или багажник.



4) Запуск пассивного режима JackStop™ при открывании двери, если включено зажигание

### Программируемая функция 19: «Тип внешнего реле блокировки – НЗ или НР»

Данная программируемая функция управляет работой выхода «блокировка зажигания или стартера» (синий провод в разъёме CN1). В случае подключения реле блокировки к выходу «включение света в салоне/блокировка зажигания» (фиолетовый/белый провод в разъёме CN1) всегда используется НЗ реле.

Данная программируемая функция имеет два значения:

- 1) Заводское значение. Используется нормально замкнутое реле. Система подает МАССУ на синий провод в режиме охраны (кроме режима охраны с работающим двигателем и режима ТУРБО)
- 2) Нормально разомкнутое реле. Система подает МАССУ на синий провод в режиме «снято с охраны», в режиме охраны с работающим двигателем и в режиме ТУРБО

### ВНИМАНИЕ!

Значение этой функции должно быть установлено в соответствии с выбранной схемой подключения. Изменение значения данной функции должно производиться только квалифицированными специалистами установочного центра при установке системы.

для размыкания блокируемой цепи должны быть использованы контакты №87 и №30 реле блокировки (см. схему 11, стр. 90).

### 15. Фиолетовый/белый провод: отрицательный выход (-250МА) «включение света в салоне или НЗ блокировка зажигания/стартера»

При заводском значении программируемой функции 23 (см. стр. 53, 75) после снятия с охраны на данном выходе появляется МАССА на 60 секунд. В этом случае фиолетовый/белый провод может быть подключен к контакту №86 реле включения света в салоне (см. схемы 12 и 13, стр. 91). Программируемая функция 23 также управляет встроенным программируемым реле (см. стр. 37).

Если установлено значение 2 программируемой функции 23, фиолетовый/белый провод в разъёме CN1 может быть использован для управления внешним НЗ реле блокировки зажигания или стартера (должны использоваться контакты №87а и №30). При этом встроенное программируемое реле может быть использовано для включения света в салоне.

### 16. Зелёный/чёрный провод: нормально замкнутый (НЗ) контакт №87а внутреннего реле запирания центрального замка автомобиля (15А)

17. Зелёный провод: переключающий контакт №30 внутреннего реле запирания центрального замка автомобиля (15А). Этот провод защищён предохранителем 15А

### 18. Зелёный/белый провод: нормально разомкнутый (НР) контакт №87 внутреннего реле запирания центрального замка автомобиля (15А)

## 12-КОНТАКТНЫЙ РАЗЪЕМ CN2 (ЧЁРНЫЙ)

Данный разъём предназначен для подключения входов датчиков и выходов «дополнительных каналов»

### 1. Жёлтый/белый провод: отрицательный выход (-250mA) «дополнительный канал 2»

Программируемый выход, предназначенный для управления внешними охранными или сервисными устройствами. Сигнал на данном проводе управляется нажатием и удерживанием кнопки  брелока. Выбором соответствующего значения программируемой функции 13 (см. стр. 52, 65) можно установить необходимую длительность импульса на данном выходе, либо включить режим фиксации состояния. Включение сигнала на жёлтом/белом проводе также может происходить по событию, назначенному программируемой функцией 14 (см. стр. 52, 66).

Если используется режим ТУРБО (значение 2 программируемой функции 16, см. стр. 53, 68), выход «дополнительный канал 2» должен быть подключен к контакту №86 дополнительного реле включения зажигания (см. схему 1, стр. 84).

### 2. Жёлтый/синий провод: отрицательный выход (-250mA) «дополнительный канал 3»

На этот выход система подает отрицательный импульс при постановке в режим охраны. Длительность импульса на данном выходе определяется значением программируемой функции 15 (см. стр. 52, 68).

Данный выход может быть использован для реализации функции «комфорт» (необходимо установить значение 3 программируемой функции 15).

Возможно включение двойного импульса отпирания (значение 2 программируемой функции 3)

2) При снятии с охраны импульс подается только на силовой выход отпирания ЦЗ. При повторном нажатии на кнопку  брелока импульс подается на выход «отпирание дверей пассажиров». Длительность импульсов на обоих выходах отпирания – 0.5 секунды. Если установлено данное значение, программируемые функции 1 и 3 автоматически устанавливаются в заводские значения

### Программируемая функция 18: «Пассивный режим JackStop™ «защита от захвата»

Данная программируемая функция позволяет включить или выключить использование режима пассивной защиты от ограбления JackStop™, а также выбрать необходимый алгоритм его работы (условия, при выполнении которых происходит запуск режима JackStop™).

Чтобы прервать пассивный режим JackStop™, необходимо нажать кнопку  брелока до начала этапа предупреждения. Как только система начинает подавать предупредительные сигналы, управление системой с брелока блокируется.

Разблокирование системы в этом случае возможно только при помощи кнопки VALET (см. стр. 81).

Данная программируемая функция имеет четыре значения:

- 1) Заводское значение. Пассивный режим JackStop™ не используется
- 2) Запуск пассивного режима JackStop™ при включении зажигания
- 3) Запуск пассивного режима JackStop™ при открывании двери

ТУРБО. Датчик удара будет включен через 30 секунд после остановки двигателя.

Данная программируемая функция имеет два значения:

- 1) Заводское значение. Режим ТУРБО не используется
- 2) Разрешено использование режима ТУРБО

### ВНИМАНИЕ!

Значение этой функции должно быть установлено в соответствии с конструкцией штатного оборудования автомобиля и выбранной схемой подключения. Неправильный выбор значения данной функции может привести к выходу из строя узлов двигателя автомобиля или уменьшению их ресурса. Изменение значения данной функции должно производиться только квалифицированными специалистами установочного центра при установке системы.

### Программируемая функция 17: «Приоритетное отпирание двери водителя»

Данная программируемая функция позволяет включить режим, использующий дополнительный выход «отпирание дверей пассажиров». Использование данной опции возможно только в случае реализации соответствующей схемы подключения (см. схему 4).

Данная программируемая функция имеет два значения:

- 1) Заводское значение. Одинаковые импульсы отпирания подаются одновременно как на силовой выход отпирания, так и на выход «отпирание дверей пассажиров». Длительность импульсов определяется значением программируемой функции 1.

### 3. Жёлтый провод: отрицательный выход (~250mA) «дополнительный канал 1»

Программируемый выход, предназначенный для управления внешними охранными или сервисными устройствами. Сигнал на данном проводе управляется коротким нажатием кнопки  брелока. Выбором соответствующего значения программируемой функции 11 можно установить необходимую длительность импульса на данном выходе, либо включить режим фиксации состояния. Включение сигнала на жёлтом проводе также может происходить по событию, назначенному программируемой функцией 12 (см. стр. 52, 64)

### 4. Чёрный/белый провод: отрицательный вход «датчик ручного тормоза»

Этот вход используется системой для безопасного функционирования в режиме ТУРБО (значение 2 программируемой функции 16, см. стр. 53, 68). Система будет производить перехват зажигания только в том случае, когда на данный вход подана МАССА.

Подключите чёрный/белый провод к выходу датчика, на котором появляется МАССА при поднятом ручном тормозе. Если режим ТУРБО не используется, не подключайте данный провод.

### 5. Коричневый/чёрный провод: отрицательный вход «датчик капота»

Когда система находится в режиме охраны, замыкание коричневого/чёрного провода на МАССУ вызывает мгновенный переход системы в режим тревоги.

Система позволяет произвести постановку в режим охраны с обходом неисправного датчика капота. В этом случае концевой

датчик капота будет взят под охрану, как только он будет разомкнут.

Срабатывание данного концевого датчика в режиме ТУРБО приведет к немедленному отключению поддержки зажигания.

Установите датчик под капотом автомобиля и подключите к нему данный провод. Возможно подключение коричневого/чёрного провода к штатному датчику открытия капота, если он установлен. Если данный датчик управляет включением освещения капота только при включенных габаритных огнях, то необходимо применить диодную развязку (см. схему 1, стр. 84). Могут быть использованы любые диоды с максимальным прямым током 1А зарубежного производства, типа 1N4000-1N4007, или российские аналоги КД243А-КД243Ж. Если датчик управляет включением освещения подкапотного пространства независимо от того, включены габаритные огни или нет, то применять диодную развязку не нужно.

### **6. Жёлтый/чёрный провод: вход «датчик тахометра»**

При наличии импульсов на данном входе система определяет, что двигатель автомобиля работает.

Подключите жёлтый/чёрный провод к контакту приборной панели, на который подается сигнал тахометра. Возможна установка и эксплуатация системы без подключения данного провода, однако это сделает невозможным использование режима охраны с работающим двигателем, режима запирающего-отпирающего ЦЗ по запуску-остановке двигателя, режима ТУРБО.

Для корректной работы в режиме ТУРБО при установке необходимо произвести калибровку входа «датчик тахометра».

Обязательно подключение проводов «датчик ручного тормоза» и «тахометр». Должна быть произведена калибровка тахометра (необходимо во время работы двигателя на холостых оборотах нажать и удерживать в течение 5-ти секунд кнопку VALET).

Если автомобиль имеет двигатель, оснащённый турбиной, то после длительной работы на высоких оборотах его не рекомендуется останавливать сразу. Время, которое двигатель должен работать на холостых оборотах перед остановкой, зависит от его предыдущего режима работы.

При работе двигателя система постоянно измеряет частоту тахометра и автоматически выбирает необходимую длительность интервала времени для охлаждения. Система анализирует режим работы двигателя за последние 5 минут работы. В зависимости от того, при каких оборотах работал двигатель за это время, длительность режима ТУРБО может быть автоматически установлена от 1-ой минуты до 6-ти минут.

Включение поддержки зажигания происходит, когда двигатель автомобиля работает (на входе «датчик тахометра» присутствует сигнал с частотой не менее 3 Гц), и на вход «датчик ручного тормоза» подана МАССА.

Выход внешнего реле включения зажигания должен быть подключен к замку зажигания и входу «зажигание» (зелёный провод в разъёме CN2). Если при попытке перехвата зажигания на входе «зажигание» пропадает положительное напряжение, система через 2 секунды прерывает работу режима ТУРБО.

При работе двигателя система может быть поставлена в режим охраны. В этом случае система включает блокировку зажигания/стартера только после завершения работы двигателя в режиме

### Программируемая функция 15: «Длительность импульсов на выходе «дополнительный канал 3»

Эта функция позволяет выбрать необходимую длительность импульсов на данном выходе. Импульс на выход «дополнительный канал 3» (желтый/синий провод в разъёме CN2, см. стр. 26) подается при снятии системы с охраны. Основное предназначение данного выхода – реализация функции «комфорт». В этом случае рекомендуется установить значение 3 данной программируемой функции.

Данная программируемая функция имеет четыре значения:

- 1) Импульс длительностью в одну секунду (заводское значение)
- 2) Импульс длительностью в 5 секунд
- 3) Импульс длительностью в 20 секунд
- 4) Импульс длительностью в 60 секунд

#### ВНИМАНИЕ!

Значение этой функции должно быть установлено в соответствии с предназначением выхода «дополнительный канал 3» и выбранной схемой подключения. Изменение значения данной функции должно производиться только квалифицированными специалистами установочного центра при установке системы.

### Программируемая функция 16: «Режим ТУРБО»

Данная программируемая функция позволяет включить или выключить использование режима ТУРБО (турботаймер). Для использования данной опции необходимо подключение внешнего реле включения зажигания (для управления включением зажигания используется выход «дополнительный канал 2», см. схему 1, стр. 53).

Для этого двигатель автомобиля должен работать на холостых оборотах в установившемся режиме. Запуск режима калибровки производится нажатием и удерживанием в течение 5-ти секунд кнопки VALET.

### 7. Серый/белый провод: положительный вход «датчик багажника»

Когда система находится в режиме охраны, замыкание серого/белого провода на +12В вызывает мгновенный переход системы в режим тревоги. В системе предусмотрена возможность дистанционного отпирания замка багажника в режиме охраны без отключения основных охранных возможностей системы (заводское значение программируемой функции 24, см. стр. 53, 76). При этом обслуживание концевой датчика багажника и датчика удара отключается на 15 секунд. Если за это время багажник был открыт, концевой датчик багажника и датчик удара не будут обслуживаться до тех пор, пока багажник не будет вновь закрыт. После этого через 15 секунд данный вход и датчик удара будут взяты под охрану.

Система позволяет произвести постановку в режим охраны с обходом неисправного датчика багажника. В этом случае концевой датчик багажника будет взят под охрану, как только его работоспособность восстановится.

Установите концевой датчик в багажнике автомобиля и подключите к нему серый/белый провод. Возможно подключение данного провода к штатному датчику открытия багажника, если он установлен (см. схему 15, стр. 92).

**Примечание:**

*Серый/чёрный и серый/белый провода в разъёме CN2 имеют идентичные функции. Для правильной работы необходимо подключение одного из них.*

### **8. Серый/чёрный провод: отрицательный вход «датчик багажника»**

Когда система находится в режиме охраны, замыкание серого/чёрного провода на МАССУ вызывает мгновенный переход системы в режим тревоги. В системе предусмотрена возможность дистанционного отпирания замка багажника в режиме охраны без отключения основных охранных возможностей системы (заводское значение программируемой функции 24). При этом обслуживание концевого датчика багажника и датчика удара отключается на 15 секунд. Если за это время багажник был открыт, концевой датчик багажника и датчик удара не будут обслуживаться до тех пор, пока багажник не будет вновь закрыт. После этого через 15 секунд данный вход и датчик удара будут взяты под охрану.

Система позволяет произвести постановку в режим охраны с обходом неисправного датчика багажника. В этом случае концевой датчик багажника будет взят под охрану, как только его работоспособность восстановится.

Установите концевой датчик в багажнике автомобиля и подключите к нему серый/чёрный провод. Возможно подключение данного провода к штатному датчику открытия багажника, если он установлен. Если данный датчик управляет включением освещения багажника только при включенных габаритных огнях, то необходимо применить диодную развязку (см. схему 14, стр. 92). Могут быть использованы любые диоды с максимальным прямым током 1А зарубежного производства, типа 1N4000-1N4007, или



выключен только нажатием и удерживанием кнопки  брелока (при повторении события выключение выхода «дополнительный канал 2» не происходит).

Данная программируемая функция имеет семь значений:

- 1) Заводское значение. Сигнал на жёлтом/белом проводе управляется только нажатием и удерживанием кнопки  брелока
- 2) Включение сигнала на жёлтом/белом проводе происходит при постановке системы в режим охраны
- 3) Включение сигнала на жёлтом/белом проводе происходит при снятии системы с охраны
- 4) Включение сигнала на жёлтом/белом проводе происходит при включении зажигания
- 5) Включение сигнала на жёлтом/белом проводе происходит при выключении зажигания
- 6) Включение сигнала на жёлтом/белом проводе происходит при переходе в режим тревоги
- 7) Включение сигнала на жёлтом/белом проводе происходит при включении режима ПАНИКА

### **ВНИМАНИЕ!**

Значение этой функции должно быть установлено в соответствии с предназначением выхода «дополнительный канал 2» и выбранной схемой подключения. Изменение значения данной функции должно производиться только квалифицированными специалистами установочного центра при инсталляции системы.

- 1) Импульс длительностью в одну секунду (заводское значение)
- 2) Импульс длительностью в 5 секунд
- 3) Импульс длительностью в 20 секунд
- 4) Импульс длительностью в 120 секунд
- 5) Триггерный режим. Сигнал на желтом/белом проводе включается при нажатии и удержании кнопки  брелока, либо при событии, заданном значением программируемой функции 14. При этом сигнал на данном выходе фиксируется в активном состоянии и может быть выключен только при следующем нажатии и удержании кнопки  брелока. Система подтверждает выключение данного выхода двумя короткими сигналами сирены (при заводском значении программируемой функции 7) и двумя вспышками аварийной сигнализации

### ВНИМАНИЕ!

Значение этой функции должно быть установлено в соответствии с предназначением выхода «дополнительный канал 2» и выбранной схемой подключения. Изменение значения данной функции должно производиться только квалифицированными специалистами установочного центра при инсталляции системы.

#### Программируемая функция 14: «Событие для включения выхода «дополнительный канал 2»

Эта функция позволяет выбрать событие, которое будет вызывать включение данного выхода. Сигнал на жёлтом/белом проводе может быть включен или выключен нажатием и удерживанием кнопки  брелока независимо от значения данной программируемой функции. Если установлено значение 5 программируемой функции 13 (режим триггера), выход может быть

российские аналоги КД243А-КД243Ж. Если датчик управляет включением освещения багажника независимо от того, включены габаритные огни или нет, то применять диодную развязку не нужно.

#### Примечание:

*Серый/чёрный и серый/белый провода в разъёме CN2 имеют идентичные функции. Для правильной работы необходимо подключение одного из них.*

#### 9. Красный провод: положительный вход «датчик дверей»

Когда система находится в режиме охраны, замыкание красного провода на +12В вызывает мгновенный переход системы в режим тревоги.

Подключите красный провод к общему проводу, соединяющему концевые выключатели дверей автомобиля или к лампе освещения салона. При наличии в автомобиле функции задержки выключения салонного света (если используются варианты подключения, показанные на схемах 13 и 17, см. стр. 91, 92), необходимо правильно выбрать одно из значений программируемой функции 9 (зависит от скорости гашения плафона). В случае подключения по схеме 19, учет задержки выключения салонного света не требуется, программируемая функция 9 должна быть оставлена в заводском значении.

Система позволяет произвести постановку в режим охраны с обходом неисправных датчиков дверей только в том случае, когда установлено заводское значение или значение 2 программируемой функции 9. При этом концевые датчики дверей будут взяты под охрану, как только на красном проводе пропадет активный сигнал.

Вариант подключения, не требующий учёта задержки выключения салонного света, является предпочтительным для обеспечения оптимальных пользовательских свойств системы.

Если установлено значение 5 программируемой функции 9 (автоматический режим), в случае постановки в режим охраны при незакрытой двери концевые датчики дверей не будут взяты под охрану. При этом система не выдает диагностики неисправности концевых датчиков дверей. Использование автоматического режима учета задержки выключения салонного света допустимо только в тех случаях, когда обеспечить функционирование при других значениях программируемой функции 9 невозможно.

**Примечание:**

*Красный и красный/чёрный провод в разъёме CN2 имеют идентичные функции. Для правильной работы необходимо подключение одного из них.*

**10. Красный/чёрный провод: отрицательный вход «датчик дверей»**

Когда система находится в режиме охраны, замыкание красного/чёрного провода на МАССУ вызывает мгновенный переход системы в режим тревоги.

Подключите красный/чёрный провод к общему проводу, соединяющему концевые выключатели дверей автомобиля или к лампе освещения салона. При наличии в автомобиле функции задержки выключения салонного света (если используются варианты подключения, показанные на схемах 12, 16 и 20, см. стр. 91, 92, 93), необходимо правильно выбрать одно из значений программируемой функции 9 (зависит от скорости гашения плафона). В случае подключения по схеме 18, учет задержки

- 6) Включение сигнала на желтом проводе происходит при переходе в режим тревоги
- 7) Включение сигнала на желтом проводе происходит при включении режима ПАНИКА

**ВНИМАНИЕ!**

Значение этой функции должно быть установлено в соответствии с предназначением выхода «дополнительный канал 1» и выбранной схемой подключения. Изменение значения данной функции должно производиться только квалифицированными специалистами установочного центра при инсталляции системы.

**Программируемая функция 13: «Длительность импульсов на выходе «дополнительный канал 2»**

Эта функция позволяет выбрать необходимую длительность импульсов на данном выходе или включить триггерный режим управления.

Выход «дополнительный канал 2» (желтый/белый провод в разъёме CN2, см. описание на стр. 26) управляется нажатием и удерживанием кнопки  брелока, а также может включаться соответствующим событием, в соответствии со значением программируемой функции 14.

Система подтверждает включение данного выхода одним коротким сигналом сирены (при заводском значении программируемой функции 7) и одной вспышкой аварийной сигнализации.



Данная программируемая функция имеет пять значений:



**ВНИМАНИЕ!**

Значение этой функции должно быть установлено в соответствии с предназначением выхода «дополнительный канал 1» и выбранной схемой подключения. Изменение значения данной функции должно производиться только квалифицированными специалистами установочного центра при инсталляции системы.

**Программируемая функция 12: «Событие для включения выхода «дополнительный канал 1»**

Эта функция позволяет выбрать событие, которое будет вызывать включение данного выхода. Сигнал на желтом проводе может быть включен или выключен коротким нажатием кнопки  брелока независимо от значения данной программируемой функции. Если установлено значение 5 программируемой функции 11 (режим триггера), выход может быть выключен только коротким нажатием кнопки  брелока (при повторении события выключение выхода «дополнительный канал 1» не происходит).

Данная программируемая функция имеет семь значений:

- 1) Заводское значение. Сигнал на желтом проводе управляется только коротким нажатием кнопки  брелока
- 2) Включение сигнала на желтом проводе происходит при постановке системы в режим охраны
- 3) Включение сигнала на желтом проводе происходит при снятии системы с охраны
- 4) Включение сигнала на желтом проводе происходит при включении зажигания
- 5) Включение сигнала на желтом проводе происходит при выключении зажигания

выключения салонного света не требуется, программируемая функция 9 должна быть оставлена в заводском значении.

Система позволяет произвести постановку в режим охраны с обходом неисправных датчиков дверей только в том случае, когда установлено заводское значение или значение 2 программируемой функции 9. При этом концевые датчики дверей будут взяты под охрану, как только на красном/чёрном проводе пропадет активный сигнал. Вариант подключения, не требующий учёта задержки выключения салонного света, является предпочтительным для обеспечения оптимальных пользовательских свойств системы.

Если установлено значение 5 программируемой функции 9 (автоматический режим), в случае постановки в режим охраны при незакрытой двери концевые датчики дверей не будут взяты под охрану. При этом система не выдает диагностики неисправности концевых датчиков дверей. Использование автоматического режима учета задержки выключения салонного света допустимо только в тех случаях, когда обеспечить функционирование при других значениях программируемой функции 9 невозможно.

В тех случаях, когда питание на лампе освещения салона отключается в спящем режиме (см. схему 20, стр. 93), использование диодной развязки обязательно. Могут быть использованы любые диоды с максимальным прямым током 1А зарубежного производства, типа 1N4000-1N4007, или российские аналоги КД243А-КД243Ж.

**Примечание:**



*Красный и красный/чёрный провод в разъёме CN2 имеют идентичные функции. Для правильной работы необходимо подключение одного из них.*

### 11. Контакт №11 разъёма CN2 не используется (не подключен)

### 12. Зелёный провод: положительный вход «+12В при включении зажигания»

Данный вход определяет алгоритмы работы системы в большинстве режимов.

В режиме охраны включение зажигания вызывает мгновенный переход системы в режим тревоги (кроме режима охраны с работающим двигателем и режима ТУРБО).

В режиме «снято с охраны», когда зажигание включено, но двигатель не работает, система использует кнопки ,  и  для управления центральным замком, при этом постановка в режим охраны не производится.

Этот провод должен быть подключен к соответствующей линии замка зажигания (15/1). Напряжение на данном проводе не должно пропадать во время вращения стартера. Обратите внимание, что зелёный провод должен быть подключен до цепи блокировки зажигания (см. схему 1 на стр. 84). При использовании режима ТУРБО реле включения зажигания также должно быть подключено до цепи блокировки (при его включении должно появляться положительное напряжение на зелёном проводе).

### 3-КОНТАКТНЫЙ РАЗЪЕМ CN3 (БЕЛЫЙ)

Данный разъём предназначен для подключения кнопки VALET и СИД.

Подключите к этому разъёму узел кнопки VALET и СИД, входящий в комплект поставки. Подключение каких-либо других цепей к проводам данного разъёма недопустимо.



### Программируемая функция 11: «Длительность импульсов на выходе «дополнительный канал 1»

Эта функция позволяет выбрать необходимую длительность импульсов на данном выходе или включить триггерный режим управления.

Выход «дополнительный канал 1» (желтый провод в разъёме CN2, см. описание на стр. 27) управляется коротким нажатием кнопки  брелока, а также может включаться соответствующим событием, в соответствии со значением программируемой функции 12.

Система подтверждает включение данного выхода одним коротким сигналом сирены (при заводском значении программируемой функции 7) и одной вспышкой аварийной сигнализации.

Данная программируемая функция имеет пять значений:

- 1) Импульс длительностью в одну секунду (заводское значение)
- 2) Импульс длительностью в 5 секунд
- 3) Импульс длительностью в 20 секунд
- 4) Импульс длительностью в 60 секунд
- 5) Триггерный режим. Сигнал на желтом проводе включается при коротком нажатии кнопки  брелока, либо при событии, заданном значением программируемой функции 12. При этом сигнал на данном выходе фиксируется в активном состоянии и может быть выключен только при следующем нажатии кнопки  брелока. Система подтверждает выключение данного выхода двумя короткими сигналами сирены (при заводском значении программируемой функции 7) и двумя вспышками аварийной сигнализации

### Программируемая функция 10: «Режим выхода «пейджер/клаксон»

Значение данной программируемой функций должно быть установлено в соответствии с предназначением белого провода в разъёме CN1 (см. стр. 21).

Данная программируемая функция имеет два значения:

- 1) Заводское значение. В режиме тревоги на белый провод подается непрерывный сигнал. Этот режим работы данного выхода предназначен для включения пейджера
- 2) В режиме тревоги на белый провод подается прерывистый сигнал (импульсы 0.5 секунды с периодом в 1.5 секунды). Этот режим работы данного выхода предназначен для включения клаксона

#### ВНИМАНИЕ!

Значение этой функции должно быть установлено в соответствии с предназначением выхода «пейджер/клаксон» и выбранной схемой подключения. Неправильный выбор значения данной функции может привести к выходу из строя клаксона автомобиля. Изменение значения данной функции должно производиться только квалифицированными специалистами установочного центра при установке системы.

### 1. Коричневый провод: отрицательный вход с кнопки VALET

При нажатии кнопки VALET данный вход замыкается на МАССУ.

### 2. Серый провод: положительный выход на СИД

Данный выход предназначен для подключения положительного контакта светодиода.

### 3. Чёрный провод: МАССА для кнопки VALET и СИД

Данный выход предназначен для подключения отрицательного контакта светодиода, при нажатии кнопки VALET происходит замыкание коричневого и чёрного проводов.

## 4-КОНТАКТНЫЙ РАЗЪЕМ CN4 (КРАСНЫЙ)

Данный разъём предназначен для подключения датчика удара.

Проложите провода с 4-контактным красным разъёмом от датчика удара к процессорному блоку системы и подключите их к разъёму CN4. Датчик удара входит в комплект поставки.

### 1. Жёлтый провод: отрицательный вход сигнала зоны предупреждения от датчика удара

Отрицательный импульс на данном проводе система воспринимает как слабое воздействие.

### 2. Красный провод: питание датчика удара +12В

На этом проводе постоянно присутствует напряжение +12В. Этот провод защищён самовосстанавливающимся предохранителем в процессорном блоке. Не подключайте к этому проводу ничего, кроме датчика удара.

### 3. Белый провод: отрицательный вход сигнала зоны тревоги от датчика удара

Отрицательный импульс на данном проводе система воспринимает как сильное воздействие.

### 4. Чёрный провод: МАССА для датчика удара

Сигнал низкого уровня на этом выходе появится при постановке системы в режим охраны. Не подключайте к этому проводу ничего, кроме датчика удара.

## 4-КОНТАКТНЫЙ РАЗЪЕМ CNS (ЗЕЛЁНЫЙ)

Данный разъём предназначен для подключения дополнительного датчика.

Могут быть использованы большинство опционных датчиков (датчики объёма, датчики движения и т. п.). При подключении однозонных датчиков выход датчика должен быть подключен к белому проводу. Ток потребления дополнительного датчика не должен превышать 100 мА при любом его режиме работы.

### 1. Жёлтый провод: отрицательный вход сигнала зоны предупреждения от дополнительного датчика

Отрицательный импульс на данном проводе система воспринимает как слабое воздействие.

### 2. Красный провод: питание дополнительного датчика +12В

На этом проводе постоянно присутствует напряжение +12В. Этот провод защищён самовосстанавливающимся предохранителем в процессорном блоке. Не подключайте к этому проводу ничего, кроме дополнительного датчика.

- 4) Задержка 45 секунд. Используется в случаях, когда необходим учет задержки выключения света в салоне (см. схемы 12, 13, 16, 17 и 20), или когда плавное гашение света в салоне происходит медленно
- 5) Автоматическое определение завершения плавного гашения света в салоне. Датчик дверей будет взят под охрану, как только погаснет салонный свет. Используется в случаях, когда необходим учет задержки выключения света в салоне (см. схемы 12, 13, 16, 17 и 20). В данном случае обеспечивается максимально быстрое взятие под охрану концевых датчиков дверей

Данный вариант обеспечивает работоспособность системы в подавляющем большинстве случаев, однако имеет существенный недостаток: существует опасность поставить систему в режим охраны не закрыв дверь, при этом сигналы диагностики обхода охраняемой зоны отсутствуют.

## ВНИМАНИЕ!

Значение этой функции должно быть установлено в соответствии с конструкцией штатного оборудования автомобиля и выбранной схемой подключения. Неправильный выбор значения данной функции может привести к нарушению охранных свойств и нестабильной работе системы. Изменение значения данной функции должно производиться только квалифицированными специалистами установочного центра при инсталляции системы. Если Вы не уверены в выборе значения данной функции, проконсультируйтесь с техническими специалистами дилера этой марки автомобилей в Вашем регионе.

Данная программируемая функция имеет три значения:

- 1) Заводское значение. Данная опция выключена
- 2) Запирание ЦЗ через 10 секунд после включения зажигания, отпирание немедленно при выключении зажигания
- 3) Запирание ЦЗ при условии, что обороты двигателя достигли значения в полтора раза большего, чем значение, измеренное при калибровке тахометра. Отпирание ЦЗ при остановке двигателя автомобиля

### Программируемая функция 9: «Задержка принятия под охрану датчиков дверей»

Эта функция предназначена для настройки системы при необходимости учета задержки выключения света в салоне. Значение выбирается в соответствии со схемой подключения (см. описание подключения входов датчиков дверей, красный и красный/чёрный провод в разъёме CN2, стр. 31, 32).

Данная программируемая функция имеет пять значений:

- 1) Заводское значение. Датчики дверей принимаются под охрану немедленно. Рекомендуется использовать в случаях, когда учет задержки выключения света в салоне не нужен (см. схемы 18, 19)
- 2) Задержка 0.5 секунды. Данное значение позволяет обеспечить функционирование в случае помех, дребезга контактов, а также предпочтительно в случаях, когда сигнал концевых датчиков устанавливается после запирания замков дверей
- 3) Задержка 5 секунд. Используется в случаях, когда необходим учет задержки выключения света в салоне (см. схемы 12, 13, 16, 17 и 20), или когда плавное гашение света в салоне происходит быстро

### 3. Белый провод: отрицательный вход сигнала зоны тревоги от дополнительного датчика

Отрицательный импульс на данном проводе система воспринимает как сильное воздействие.

### 4. Чёрный провод: МАССА для дополнительного датчика

Сигнал низкого уровня на этом выходе появится при постановке системы в режим охраны. Не подключайте к этому проводу ничего, кроме дополнительного датчика.

## 2-КОНТАКТНЫЙ РАЗЪЕМ CN8 (БЕЛЫЙ)

Силовой разъём, предназначенный для подключения встроенного программируемого реле.

При заводском значении программируемой функции 23 (см. стр. 53, 75) контакты встроенного программируемого реле могут быть использованы для блокировки зажигания или стартера автомобиля (см. схему 1, стр. 84). При этом фиолетовый/белый провод в разъёме CN1 может быть подключен к реле включения света в салоне (см. схемы 12 и 13, стр. 91).

Если установлено значение 2 программируемой функции 23, встроенное программируемое реле может быть использовано для включения света в салоне (см. схемы 21 и 22, стр. 94). В этом случае фиолетовый/белый провод в разъёме CN1 может быть использован для управления внешним реле блокировки зажигания или стартера (только НЗ блокировка). Независимо от значения программируемой функции 23, для управления внешним реле блокировки может быть использован выход «блокировка зажигания или стартера» (синий провод в разъёме CN1, см. схемы 10 и 11, стр. 90)

**1. Жёлтый/чёрный: НР контакт №87 встроенного программируемого реле**

**2. Жёлтый/чёрный: общий контакт №30 встроенного программируемого реле**

### **ЧЁРНЫЙ ОДНОЖИЛЬНЫЙ ПРОВОД БЕЗ РАЗЪЁМА**

Антенна приёмника дистанционного управления.

Присоединение этого провода к каким-либо другим цепям недопустимо. Следует выпрямить провод антенны приёмника и расположить его как можно дальше от жгутов соединительных проводов и металлических элементов конструкции автомобиля. Это обеспечит максимальную дальность приёма сигналов брелока (до 50 м). Рекомендуется закрепить провод антенны при помощи самоклеящейся ленты на любой пластиковой поверхности, кроме корпусов электронных блоков.

### **Программируемая функция 7: «Выключение коротких сигналов сирены»**

Данная программируемая функция позволяет выключить или включить короткие сигналы сирены при постановке и снятии с охраны, а также сигналы диагностики. На включение сигналов сирены в режиме тревоги и при срабатывании предупредительных зон датчика удара и дополнительного датчика значение данной программируемой функции не влияет.

Данная программируемая функция имеет два значения:

- 1) Заводское значение. Короткие сигналы сирены включены
- 2) Короткие сигналы сирены выключены. Сирена включается только в режиме тревоги и предупреждения

### **Программируемая функция 8: «Запирание и отпирание ЦЗ при включении и выключении зажигания или запирание при увеличении оборотов двигателя и отпирание при остановке двигателя»**

Данная программируемая функция позволяет включить или выключить данную опцию и выбрать необходимый алгоритм работы. Для управления ЦЗ по оборотам двигателя необходимо подключение входа «тахометр» (жёлтый/чёрный провод в разъёме CN2). Должна быть выполнена калибровка данного входа (для этого необходимо во время работы двигателя на холостых оборотах нажать и удерживать в течение 5-ти секунд кнопку VALET).

### Программируемая функция 5: «Автоматическая постановка в режим охраны»

Данная программируемая функция позволяет разрешить или запретить опцию автоматической постановки в режим охраны. Автоматическая постановка в режим охраны производится через 30 секунд после того, как будут закрыты все двери, капот и багажник, при условии, что зажигание выключено.



Данная программируемая функция имеет два значения:

- 1) Заводское значение. Автоматическая постановка в режим охраны не используется
- 2) Автоматическая постановка в режим охраны разрешена



### Программируемая функция 6: «Запирание ЦЗ при автоматической постановке в режим охраны»







Данная программируемая функция позволяет разрешить или запретить запирание замков дверей при автоматической постановке в режим охраны

Данная программируемая функция имеет два значения:

- 1) Заводское значение. Автоматическая постановка в режим охраны без запирания ЦЗ. При выполнении автоматической постановки система возьмет под охрану все датчики, будет блокировать запуск двигателя, однако замки дверей останутся открытыми. Для запирания замков дверей необходимо нажать кнопку  или  брелока
- 2) Автоматическая постановка в режим охраны с запиранием ЦЗ. Постановка в режим охраны такая же, как и при нажатии кнопки  брелока

### ФУНКЦИИ КНОПОК БРЕЛОКА

 - 0,5 сек.	<ul style="list-style-type: none"> <li>• Постановка на охрану с подтверждением короткими сигналами sireны и вспышками аварийной сигнализации (один сигнал при закрытых дверях, капоте и багажнике, три сигнала – не закрыта дверь, четыре сигнала – не закрыт багажник, пять сигналов – не закрыт капот)</li> <li>• Режим поиска автомобиля – в режиме охраны (5 коротких сигналов sireны, 10 вспышек аварийной сигнализации)</li> <li>• Запирание ЦЗ – если зажигание включено и двигатель заглушен, а также в режиме VALET</li> <li>• Прекращение режима тревоги (или режима ПАНИКА)</li> </ul>
 - 0,5 сек.	<ul style="list-style-type: none"> <li>• Снятие системы с охраны. Подтверждается короткими сигналами sireны и вспышками аварийной сигнализации (два сигнала). Сигналов sireны не последует, если система поставлена на охрану нажатием кнопки </li> <li>• Отпирание дверей пассажиров (при повторном нажатии после снятия с охраны, в случае, если используется опция приоритетного отпирания двери водителя)</li> <li>• Отключение пассивного режима JackStop™ «защита от захвата» до следующего снятия системы с охраны. Возможно только на этапе отсчета времени до начала предупредительных сигналов</li> <li>• Отпирание ЦЗ – если зажигание включено и двигатель заглушен, а также в режиме VALET</li> <li>• Прекращение режима тревоги (или режима ПАНИКА)</li> </ul>

 - 0.5 сек.	<ul style="list-style-type: none"> <li>• Постановка на охрану без коротких сигналов сирены – только вспышки аварийной сигнализации (количество вспышек аварийной сигнализации, как и при нажатии кнопки )</li> <li>• Режим поиска автомобиля без сигналов сирены – в режиме охраны (10 вспышек аварийной сигнализации)</li> <li>• Запирание ЦЗ – если зажигание включено и двигатель заглушен, а также в режиме VALET</li> <li>• Отключение датчика удара – если кнопка  нажата менее чем через 5 секунд после постановки в режим охраны</li> <li>• Прекращение режима тревоги (или режима ПАНИКА)</li> </ul>
 - 2 сек.	<ul style="list-style-type: none"> <li>• Включение выхода «дополнительный канал 2»</li> <li>• Прекращение режима тревоги (или режима ПАНИКА)</li> </ul>
 - 0.5 сек.	<ul style="list-style-type: none"> <li>• Включение выхода «дополнительный канал 1»</li> <li>• Отключение дополнительного датчика – если кнопка  нажата менее чем через 5 секунд после постановки в режим охраны</li> <li>• Прекращение режима тревоги (или режима ПАНИКА)</li> </ul>
 - 2 сек.	<ul style="list-style-type: none"> <li>• Отпирание замка багажника (может производиться со снятием системы с охраны или без снятия с охраны)</li> <li>• Прекращение режима тревоги (или режима ПАНИКА)</li> </ul>

#### Программируемая функция 4: «Двойной импульс запираения центрального замка»

Данная программируемая функция позволяет включить режим, при использовании которого система будет выдавать два импульса подряд при каждой операции запираения ЦЗ. Этот режим предназначен для использования в автомобилях, в которых запираение/блокирование дверей производится в две стадии.

Данная программируемая функция имеет два значения:

- 1) Заводское значение. Одиночные импульсы запираения. Длительность импульсов определяется значениями программируемых функций 1 и 2
- 2) Двойные импульсы запираения ЦЗ. Длительность импульсов запираения – 0.5 секунды. Если установлено данное значение, программируемые функции 1 и 2 автоматически устанавливаются в заводские значения (длительность импульсов отпирания также составляет 0.5 секунды)

#### ВНИМАНИЕ!

Значение этой функции должно быть установлено в соответствии с конструкцией ЦЗ автомобиля и выбранной схемой подключения. Неправильный выбор значения данной функции может привести к выходу из строя электрозамков дверей или к порче штатного оборудования автомобиля. Изменение значения данной функции должно производиться только квалифицированными специалистами установочного центра при инсталляции системы. Если Вы не уверены в выборе значения данной функции, то прежде чем изменить заводскую установку проконсультируйтесь с техническими специалистами дилера этой марки автомобилей в Вашем регионе.



### Программируемая функция 3: «Двойной импульс отпирания центрального замка»





Данная программируемая функция позволяет включить режим, при использовании которого система будет выдавать два импульса подряд при каждой операции отпирания ЦЗ. Этот режим предназначен для использования в автомобилях, в которых разблокирование/отпирание дверей производится в две стадии.

Данная программируемая функция имеет два значения:

- 1) Заводское значение. Одиночные импульсы отпирания. Длительность импульсов определяется значением программируемой функции 1
- 2) Двойные импульсы отпирания ЦЗ. Длительность импульсов отпирания – 0.5 секунды. Если установлено данное значение, программируемые функции 1 и 17 автоматически устанавливаются в заводские значения (длительность импульсов запираения также составляет 0.5 секунды)

#### ВНИМАНИЕ!

Значение этой функции должно быть установлено в соответствии с конструкцией ЦЗ автомобиля и выбранной схемой подключения. Неправильный выбор значения данной функции может привести к выходу из строя электрозамков дверей или к порче штатного оборудования автомобиля. Изменение значения данной функции должно производиться только квалифицированными специалистами установочного центра при инсталляции системы. Если Вы не уверены в выборе значения данной функции, то прежде чем изменить заводскую установку проконсультируйтесь с техническими специалистами дилера этой марки автомобилей в Вашем регионе.

 - 0.5 сек.	<ul style="list-style-type: none"> <li>• Запуск режима ПАНИКА (блокируется в режиме VALET)</li> <li>• Прекращение режима тревоги (или режима ПАНИКА)</li> </ul>
 - 2сек.	<ul style="list-style-type: none"> <li>• Запуск активного режима JackStop™ «защита от захвата» (только при включенном зажигании)</li> </ul>
 - 0.5 сек	<ul style="list-style-type: none"> <li>• Включение режима VALET (только при включенном зажигании)</li> <li>• Выключение режима VALET (только при включенном зажигании)</li> </ul>
 - 2 сек.	<ul style="list-style-type: none"> <li>• Изменение тональности звукового сигнала брелока-коммуникатора</li> </ul>

## ПРОГРАММИРОВАНИЕ НОВЫХ БРЕЛОКОВ

Система может запомнить коды четырех брелоков.

Для начала программирования новых брелоков необходимо:

- Снять систему с режима охраны
- Включить зажигание автомобиля

В случае, когда **PIN-код не используется** (заводское значение программируемой функции 20), необходимо выполнить следующую последовательность действий:

- 1) В течение 5-ти секунд три раза коротко нажмите кнопку VALET. Система подтвердит произведенное действие одной вспышкой аварийной сигнализации

2) В течение следующих 5-ти секунд коротко нажмите кнопку  первого брелока. Система подтвердит удачную запись кода брелока одной вспышкой аварийной сигнализации. Код нового брелока будет добавлен в память процессорного блока. При этом будет удалён код брелока, который был запрограммирован первым

3) В случае, когда необходимо запрограммировать коды нескольких брелоков, необходимо последовательно нажать кнопку  на каждом из них с интервалом времени между нажатиями не менее 1-ой секунды и не более 5-ти секунд. Система подтвердит каждое нажатие одной вспышкой аварийной сигнализации. Если в течение 5-ти секунд не будет произведено никаких действий, система автоматически завершит режим программирования новых брелоков, что будет подтверждено двумя вспышками аварийной сигнализации

4) Если программируется четыре брелока, после нажатия кнопки на последнем из них, система автоматически завершит режим программирования новых брелоков, что будет подтверждено двумя вспышками аварийной сигнализации. В том случае, когда программируется менее чем четыре брелока, и необходимо удалить из памяти коды прежних брелоков, следует на любом из брелоков несколько раз нажать кнопку , пока система не выйдет из режима программирования (две вспышки аварийной сигнализации)

В случае, когда **используется PIN-код** (значение 2 программируемой функции 20), для программирования новых брелоков необходимо выполнить следующую последовательность действий:

1) Ввод первой цифры PIN-кода (заводское значение – «1»). Для этого коротко нажмите кнопку VALET подряд необходимое

## Программируемая функция 2: «Длительность импульсов запирания центрального замка при постановке в режим охраны»

Данная программируемая функция позволяет установить увеличенную длительность импульсов запирания ЦЗ при постановке в режим охраны для использования функции «комфорт» штатного оборудования автомобиля.

Данная программируемая функция имеет два значения:

- 1) Заводское значение. Длительность импульсов запирания при постановке на охрану определяется значением программируемой функции 1
- 2) Длительность импульсов запирания при постановке на охрану – 20 секунд. Если установлено данное значение, программируемые функции 1 и 4 автоматически устанавливаются в заводские значения

### ВНИМАНИЕ!

Значение этой функции должно быть установлено в соответствии с конструкцией ЦЗ автомобиля и выбранной схемой подключения. Неправильный выбор значения данной функции может привести к выходу из строя электростанков дверей или к порче штатного оборудования автомобиля. Изменение значения данной функции должно производиться только квалифицированными специалистами установочного центра при инсталляции системы. Если Вы не уверены в выборе значения данной функции, то прежде чем изменить заводскую установку проконсультируйтесь с техническими специалистами дилера этой марки автомобилей в Вашем регионе.

## ПОДРОБНОЕ ОПИСАНИЕ ПРОГРАММИРУЕМЫХ ФУНКЦИЙ

### Программируемая функция 1: «Длительность импульсов на выходах управления центральным замком»

Данная программируемая функция позволяет выбрать необходимое значение длительности импульсов в соответствии с параметрами штатного оборудования автомобиля.

Данная программируемая функция имеет два значения:

- 1) 0.5 секунды (заводское значение)
- 2) 3.5 секунды. Если установлено данное значение, программируемые функции 2, 3, 4 и 17 автоматически устанавливаются в заводское значение

### ВНИМАНИЕ!

Значение этой функции должно быть установлено в соответствии с конструкцией ЦЗ автомобиля и выбранной схемой подключения. Неправильный выбор значения данной функции может привести к выходу из строя электрозамков дверей или к порче штатного оборудования автомобиля. Изменение значения данной функции должно производиться только квалифицированными специалистами установочного центра при инсталляции системы. Если Вы не уверены в выборе значения данной функции, то прежде чем изменить заводскую установку проконсультируйтесь с техническими специалистами дилера этой марки автомобилей в Вашем регионе.

число раз, соответствующее первой цифре PIN-кода. Интервал времени между нажатиями должен составлять не более 3-х секунд. После этого в течение 3-х секунд не производите никаких действий. По истечении этого времени система подтвердит ввод первой цифры одной вспышкой аварийной сигнализации

2) Ввод второй цифры PIN-кода (заводское значение – «1»). Для этого коротко нажмите кнопку VALET подряд необходимое число раз, соответствующее второй цифре PIN-кода. Для корректного ввода PIN-кода начинать ввод второй цифры надо не позже чем через 3 секунды после вспышки аварийной сигнализации, подтверждающей завершение ввода первой цифры. Интервал времени между нажатиями должен также составлять не более 3-х секунд. После ввода второй цифры в течение 3-х секунд не производите никаких действий. По истечении этого времени система подтвердит ввод правильных значений PIN-кода одной вспышкой аварийной сигнализации. Если последуют две вспышки аварийной сигнализации, это значит, что ввод PIN-кода произведен неверно, при этом система возвращается в исходный режим и обновление кодов брелоков невозможно. После трех неудачных попыток ввода PIN-кода данная операция блокируется на 30 минут

3) В течение 5-ти секунд после подтверждения правильного ввода PIN-кода, коротко нажмите кнопку  первого брелока. Система подтвердит удачную запись кода брелока одной вспышкой аварийной сигнализации. Код нового брелока будет добавлен в память процессорного блока. При этом будет удален код брелока, который был запрограммирован первым

4) В случае, когда необходимо запрограммировать коды нескольких брелоков, необходимо последовательно нажать кнопку  на каждом из них с интервалом времени между

нажатиями не менее 1-ой секунды и не более 5-ти секунд. Система подтвердит каждое нажатие одной вспышкой аварийной сигнализации. Если в течение 5-ти секунд не будет произведено никаких действий, система автоматически завершит режим программирования новых брелоков, что будет подтверждено двумя вспышками аварийной сигнализации

5) Если программируется четыре брелока, то после нажатия кнопки на последнем из них, система автоматически завершит режим программирования новых брелоков, что будет подтверждено двумя вспышками аварийной сигнализации. В том случае, когда программируется менее чем четыре брелока, но необходимо удалить из памяти коды прежних брелоков, следует на любом из брелоков несколько раз нажать кнопку , пока система не выйдет из режима программирования (две вспышки аварийной сигнализации)

## УСТАНОВКА ЗНАЧЕНИЙ ПРОГРАММИРУЕМЫХ ФУНКЦИЙ

Для входа в режим установки значений программируемых функций необходимо:

- Снять систему с режима охраны
- Включить зажигание автомобиля

В случае, когда **PIN-код не используется** (заводское значение программируемой функции 20), необходимо выполнить следующую последовательность действий:

1) В течение 5-ти секунд три раза коротко нажмите кнопку VALET. Система подтвердит произведенное действие одной вспышкой аварийной сигнализации

16	Режим ТУРБО	Выключен	Включен	—	—	—	—	—
17	Режим приоритетн. отпирания двери водителя	Выключен	Включен	—	—	—	—	—
18	Режим JackStop™ «защита от ограбления»	Выключен	При включении зажигания	После открытия двери	После открытия двери при включенном зажигании	—	—	—
19	Тип внешнего реле блокировки	Нормально замкнутое реле	Н.Р. реле	—	—	—	—	—
20	PIN-код	Не использ.	Используй.	—	—	—	—	—
21	Автомат. возврат в режим охраны с запираем ЦЗ	Включен	Выключен	—	—	—	—	—
22	Режим пассивной блокировки зажигания	Выключен	Используется	—	—	—	—	—
23	Режим встроенного прогр. реле	Реле блокировки зажигания или стартера	Реле включения света в салоне	—	—	—	—	—
24	Отпирание багажника в режиме охраны	Без снятия с охраны	Снятие с охраны при отпирании багажника	—	—	—	—	—

8	Запиран. и отпиран. ЦЗ по зажиган. или тахометру	Выключено	Запиран. и отпиран. ЦЗ по зажиганию	Запиран. и отпиран. ЦЗ по тахометру	—	—	—	—
9	Задержка принятия под охрану датчиков дверей	Выключена	Задержка 0.5 сек.	Задержка 5 сек.	Задержка 45 сек.	Автомат. режим	—	—
10	Режим выхода «пейджер/клаксон»	Непрерывн. сигнал (пейджер)	Прерывистый сигнал (клаксон)	—	—	—	—	—
11	Длительн. импульсов на выходе доп. канала 1	1 сек.	5 сек.	20 сек.	60 сек.	Режим фиксации	—	—
12	Событие для включения выхода доп. канала 1	Только короткое нажатие кнопки брелока	При постановке в режим охраны	При снятии с охраны	При включ. зажигания	При выключ. зажигания	При переходе в режим тревоги	При включ. режима ПАНИКА
13	Длительн. импульсов на выходе доп. канала 2	1 сек.	5 сек.	20 сек.	120 сек.	Режим фиксации	—	—
14	Событие для включен. выхода доп. канала 2	Только нажатие и удерживание кнопки брелока	При постановке в режим охраны	При снятии с охраны	При включении зажигания	При выключении зажигания	При переходе в режим тревоги	При включ. режима ПАНИКА
15	Длительн. импульсов на выходе доп. канала 3	1 сек.	5 сек.	20 сек.	60 сек.	—	—	—

2) Не позже чем через 3 секунды после подтверждающей вспышки аварийной сигнализации, три раза коротко нажмите кнопку VALET с интервалом времени между нажатиями не менее 1-ой секунды и не более 3-х секунд. Система подтвердит каждое нажатие вспышкой аварийной сигнализации. После этого в течение 3-х секунд не производите никаких действий. По истечении этого времени система подтвердит вход в режим установки значений программируемых функций тремя вспышками аварийной сигнализации

3) Выбор номера программируемой функции. Для этого коротко нажмите кнопку VALET подряд необходимое число раз, соответствующее номеру программируемой функции. Начинать нажатия необходимо не позже чем через 3 секунды после подтверждения входа в режим программирования, иначе система выйдет из режима программирования. Интервал времени между нажатиями должен составлять не более 3-х секунд. После ввода номера функции в течение 3-х секунд не производите никаких действий. По истечении этого времени система подтвердит ввод номера программируемой функции одним коротким сигналом sireны и одной вспышкой аварийной сигнализации

4) Изменение значения выбранной программируемой функции. Не позже чем через 5 секунд после подтверждения ввода номера программируемой функции, необходимо коротко нажать кнопку брелока (или пару кнопок), соответствующую значению, которое должно быть установлено. Используется следующее соответствие кнопок и значений:

- 1; - 2; - 3; - 4;

+ - 5; + - 6; + - 7.

Система подтвердит выбранное значение соответствующим количеством вспышек СИД и аварийной сигнализации. Подсчитав число вспышек, можно проверить, правильно ли введено значение функции. После этого система запомнит новое значение и выйдет из режима программирования. Если в течение 5-ти секунд кнопка брелока не будет нажата, система выйдет из режима программирования без изменения значения

**5)** Если требуется изменить значения нескольких программируемых функций, необходимо вновь войти в режим установки значений программируемых функций и повторить действия, начиная с пункта 1

В случае, когда **используется PIN-код** (значение 1 программируемой функции 20), для входа в режим установки значений программируемых функций, необходимо выполнить следующую последовательность действий:

**1)** Ввод первой цифры PIN-кода (заводское значение – «1»). Для этого коротко нажмите кнопку VALET подряд необходимое число раз, соответствующее первой цифре PIN-кода. Интервал времени между нажатиями должен составлять не более 3-х секунд. После этого в течение 3-х секунд не производите никаких действий. По истечении этого времени система подтвердит ввод первой цифры одной вспышкой аварийной сигнализации

**2)** Ввод второй цифры PIN-кода (заводское значение – «1»). Для этого коротко нажмите кнопку VALET подряд необходимое число раз, соответствующее второй цифре PIN-кода. Для корректного ввода PIN-кода начинать ввод второй цифры надо не позже чем через 3 секунды после вспышки аварийной сигнализации, подтверждающей завершение ввода первой цифры. Интервал времени между нажатиями должен также

## МЕНЮ ПРОГРАММИРУЕМЫХ ФУНКЦИЙ

№	Функция	1-	2-	3-	4-	5-	6-	7-
1	Длительн. импульсов ЦЗ	0,5 сек	3,5 сек.	—	—	—	—	—
2	Длительн. импульса запирания ЦЗ при постановке на охрану	Определяется функцией 1	20 сек.	—	—	—	—	—
3	Двойной импульс отпирания ЦЗ	Одиночный импульс отпирания	Двойной импульс отпирания	—	—	—	—	—
4	Двойной импульс запирания ЦЗ	Одиночный импульс запирания	Двойной импульс запирания	—	—	—	—	—
5	Автомат. постановка на охрану	Выключена	Используется	—	—	—	—	—
6	Запирание ЦЗ при автомат. постановке на охрану	Автомат. постановка на охрану без запирания ЦЗ	Автомат. постановка на охрану с запиран. ЦЗ	—	—	—	—	—
7	Короткие сигналы сирены при постановке и снятии с охраны, сигналы диагностики	Включены	Выключ.	—	—	—	—	—

**2)** Ввод второй цифры PIN-кода (заводское значение – «1»). Для этого коротко нажмите кнопку VALET подряд необходимое число раз, соответствующее второй цифре PIN-кода. Для корректного ввода PIN-кода начинать ввод второй цифры надо не позже чем через 3 секунды после вспышки аварийной сигнализации, подтверждающей завершение ввода первой цифры. Интервал времени между нажатиями должен также составлять не более 3-х секунд. После ввода второй цифры, в течение 3-х секунд не производите никаких действий. По истечении этого времени система подтвердит ввод правильных значений PIN-кода одной вспышкой аварийной сигнализации. Если последует две вспышки аварийной сигнализации, это значит, что ввод PIN-кода произведен неверно, при этом система возвратится в исходный режим. После трех неудачных попыток ввода PIN-кода данная операция блокируется на 30 минут

**3)** Не позже чем через 3 секунды после подтверждающей вспышки аварийной сигнализации, три раза коротко нажмите кнопку VALET с интервалом времени между нажатиями не менее 1-ой секунды и не более 3-х секунд. Система подтвердит каждое нажатие вспышкой аварийной сигнализации. После этого в течение 3-х секунд не производите никаких действий. По истечении этого времени система подтвердит вход в режим установки значений программируемых функций тремя вспышками аварийной сигнализации

**4)** Не позже чем через 3 секунды после подтверждения входа в режим программирования, нажмите и удерживайте в течение 3-х секунд кнопку VALET. Система подтвердит выполнение данной операции тремя вспышками аварийной сигнализации и выйдет из режима программирования. При этом все программируемые функции будут установлены в заводское значение

составлять не более 3-х секунд. После завершения ввода второй цифры в течение 3-х секунд не производите никаких действий. По истечении этого времени система подтвердит ввод правильных значений PIN-кода одной вспышкой аварийной сигнализации. Если последует две вспышки аварийной сигнализации, это значит, что ввод PIN-кода произведен неверно, при этом система возвращается в исходный режим. После трех неудачных попыток ввода PIN-кода данная операция блокируется на 30 минут

**3)** В течение 3-х секунд после подтверждения правильного ввода PIN-кода, три раза коротко нажмите кнопку VALET с интервалом времени между нажатиями не менее 1-ой секунды и не более 3-х секунд. Система подтвердит каждое нажатие вспышкой аварийной сигнализации. После этого в течение 3-х секунд не производите никаких действий. По истечении этого времени система подтвердит вход в режим установки значений программируемых функций тремя вспышками аварийной сигнализации

**4)** Выбор номера программируемой функции. Для этого коротко нажмите кнопку VALET подряд необходимое число раз, соответствующее номеру программируемой функции. Начинать нажатия необходимо не позже чем через 3 секунды после подтверждения входа в режим программирования, иначе система выйдет из режима программирования. Интервал времени между нажатиями должен составлять не более 3-х секунд. После ввода номера функции в течение 3-х секунд не производите никаких действий. По истечении этого времени система подтвердит ввод номера программируемой функции одним коротким сигналом sireны и одной вспышкой аварийной сигнализации

**5)** Изменение значения выбранной программируемой функции. Не позже чем через 5 секунд после подтверждения ввода номера

программируемой функции, необходимо коротко нажать кнопку брелока (или пару кнопок), соответствующую значению, которое должно быть установлено. Используется следующее соответствие кнопок и значений:

– 1; – 2; – 3; – 4;

+ – 5; + – 6; + – 7.

Система подтвердит выбранное значение соответствующим количеством вспышек СИД и аварийной сигнализации. Подсчитав число вспышек, можно проверить, правильно ли введено значение функции. После этого система запомнит новое значение и выйдет из режима программирования. Если в течение 5-ти секунд кнопка брелока не будет нажата, система выйдет из режима программирования без изменения значения

6) Если требуется изменить значения нескольких программируемых функций, необходимо вновь войти в режим установки значений программируемых функций и повторить действия, начиная с пункта 1

### **УСТАНОВКА ВСЕХ ПРОГРАММИРУЕМЫХ ФУНКЦИЙ В ЗАВОДСКИЕ ЗНАЧЕНИЯ**

Для выполнения данной операции необходимо:

- Снять систему с режима охраны
- Включить зажигание автомобиля

В случае, **когда PIN-код не используется** (заводское значение программируемой функции 20), необходимо выполнить следующую последовательность действий:

1) В течение 5-ти секунд три раза коротко нажмите кнопку VALET. Система подтвердит произведенное действие одной вспышкой аварийной сигнализации

2) Не позже чем через 3 секунды после подтверждающей вспышки аварийной сигнализации, три раза коротко нажмите кнопку VALET с интервалом времени между нажатиями не менее 1-ой секунды и не более 3-х секунд. Система подтверждает каждое нажатие вспышкой аварийной сигнализации. После этого в течение 3-х секунд не производите никаких действий. По истечении этого времени система подтвердит вход в режим установки значений программируемых функций тремя вспышками аварийной сигнализации

3) Не позже чем через 3 секунды после подтверждения входа в режим программирования, нажмите и удерживайте в течение 3-х секунд кнопку VALET. Система подтвердит выполнение данной операции тремя вспышками аварийной сигнализации и выйдет из режима программирования. При этом все программируемые функции будут установлены в заводское значение

В случае, когда **используется PIN-код** (значение 2 программируемой функции 20), для установки всех программируемых функций в заводские значения необходимо выполнить следующую последовательность действий:

1) Ввод первой цифры PIN-кода (заводское значение – «1»). Для этого коротко нажмите кнопку VALET подряд необходимое число раз, соответствующее первой цифре PIN-кода. Интервал времени между нажатиями должен составлять не более 3-х секунд. После этого в течение 3-х секунд не производите никаких действий. По истечении этого времени система подтвердит ввод первой цифры одной вспышкой аварийной сигнализации