

Автомобильная охранная система с дистанционным управлением

ALLIGATOR SM-3200





ИНСТРУКЦИЯ ПО УСТАНОВКЕ



МЛ-04

ПРОГРАММИРУЕМЫЕ ФУНКЦИИ СИСТЕМЫ

(заводские установки выделены жирным шрифтом)

№	Нажать кнопку  передатчика (1 сигнал сирены)	Нажать кнопку  передатчика 1 раз (2 сигнала сирены)	Нажать кнопку  передатчика 2 раза (3 сигнала сирены)	Нажать кнопку  передатчика 3 раза (4 сигнала сирены)	Нажать кнопку  передатчика 4 или 5 раз (5 или 6 сигнала лов сирены)
1	Пассивная постановка на охрану с запирающим дверей включена	Пассивная постановка на охрану выключена	Пассивная постановка на охрану без запираения дверей	---	---
2	Подтверждающие сигналы сирены включены ^{а)}	Подтверждающие сигналы сирены выключены	---	---	---
3	Автоматическое запирание дверей при включении зажигания выключено	Автоматическое запирание дверей при включении зажигания включено	---	---	---
4	Автоматическое отпирание дверей при выключении зажигания включено	Автоматическое отпирание дверей при выключении зажигания выключено	---	---	---
5	Автоматическая повторная постановка на охрану с запирающим дверей включена	Автоматическая повторная постановка на охрану выключена	Автоматическая повторная постановка на охрану без запираения дверей	---	---
6	При дистанционном открывании багажника система будет также сниматься с охраны	При дистанционном открывании багажника система не будет сниматься с охраны	---	---	---
7	Пассивная блокировка двигателя включена ^{б)}	Пассивная блокировка двигателя выключена	---	---	---
8	Функция защиты от ложных срабатываний FAPC™ включена ^{в)}	Функция защиты от ложных срабатываний FAPC™ выключена	---	---	---
9	Отключение системы с помощью переключателя Valet (VALET)	Отключение системы с помощью персонального секретного кода (Code) ^{д)}	---	---	---
10	Функция снятия системы с охраны в 2 этапа включена ^{е)}	Функция снятия системы с охраны в 2 этапа выключена	---	---	---
11	Включение функции Anti-HiJack с помощью передатчика ^{ж)}	Функция Anti-HiJack отключена	---	---	---
12	Автоматическое включение функции Anti-HiJack отключено	Автоматическое включение функции Anti-HiJack при включении зажигания ^{ж)}	Автоматическое включение функции Anti-HiJack при включении зажигания и открывании двери	---	---
13	Функция принудительного глушения двигателя в режиме Anti-HiJack включена ^{з)}	Функция принудительного глушения двигателя в режиме Anti-HiJack выключена	---	---	---

№	Нажать кнопку передатчика (1 сигнал сирены)	Нажать кнопку передатчика 1 раз (2 сигнала сирены)	Нажать кнопку передатчика 2 раза (3 сигнала сирены)	Нажать кнопку передатчика 3 раза (4 сигнала сирены)	Нажать кнопку передатчика 4 или 5 раз (5 или 6 сигналов сирены)
14	Возможность охраны автомобиля с работающим двигателем выключена	Возможность охраны автомобиля с работающим двигателем включена	В режиме охраны автомобиля с работающим двигателем указатели поворота будут мигать	В режиме охраны автомобиля с работающим двигателем указатели поворота будут включены постоянно	---
15	Включение режима охраны через 3 секунды после подтверждающих сигналов сирены	Включение режима охраны через 45 секунд после подтверждающих сигналов сирены ⁹⁾	---	---	---
16	Длительность импульса, подаваемого на замки дверей: 0.8 с.	Длительность импульса, подаваемого на замки дверей: 3,5 с.	Запирание: двойной импульс 0.8 с; отпирание: 0.8 с.	Запирание: 0.8 с; отпирание: двойной импульс 0.8 с.	Режим "Комфорт" ^{h)} : запирание: 10 с. / 30 с. (5 / 6 сигналов сирены), отпирание: 0.8 с.
17	Функция Фиолетового провода: "(+) триггер двери"	Функция Фиолетового провода: "(+) вход для подключения 5-проводного электропривода" ⁱ⁾	Функция Фиолетового провода: "(+) вход для реализации режима "турбо" по варианту 1" ^{j)}	Функция Фиолетового провода: "(+) вход для реализации режима "турбо" по варианту 2" ^{j)}	---
18	Функция Коричневого провода "(-) триггер двери"	Функция Коричневого провода "(-) вход для подключения 5-проводного электропривода" ⁱ⁾	---	---	---
19	Выход канала 2 системы: "отпирание багажника"	Выход канала 2 системы: "импульсный"	Выход канала 2 системы: "постоянный"	Выход канала 2 системы: "таймерный 30 сек."	Выход канала 2 системы: "таймерный 1- минутный" / "таймерный 3-х минутный" . (5 / 6 сигналов сирены)
20	Функция Темно-Синего провода: "выход выбираемой полярности канала 2 системы"	Функция Темно-Синего провода: "выход выбираемой полярности для управления пейджером"	Функция Темно-Синего провода: "выход выбираемой полярности для закрывания окон"	Функция Темно-Синего провода "выход выбираемой полярности для дополнительной блокировки Н.З. реле"	Функция Темно-Синего провода: "выход выбираемой полярности для управления внутрисалонным освещением"
21	Функция Зеленого / Желтого провода: "(-) выход для управления пейджером"	Функция Зеленого / Желтого провода: "(-) выход для закрывания окон"	Функция Зеленого/Желтого провода: "(-) выход для дополнительной блокировки Н.З. реле"	Функция Зеленого/Желтого провода: "(-) выход для управления внутрисалонным освещением"	Функция Зеленого / Желтого провода: "(-) 3-х минутный выход для управления режимом "turbo" ^{k)}

Примечание: Функции № 13 - № 21 должны программироваться ТОЛЬКО квалифицированным мастером-установщиком при установке системы. Случайное изменение состояние этих функций может привести к неправильной работе или повреждению системы.

a) - даже если подтверждающие сигналы сирены отключены, 3 и 4 сигнала сирены будут всегда подаваться при постановке на охрану и при снятии системы с режима охраны.

b) - см. описание работы функции № 7 в Инструкции пользователя (раздел "Пассивная блокировка двигателя")

с) - см. описание работы функции № 8 в Инструкции пользователя (раздел “Функция защиты от ложных срабатываний FAPC™”)

д) - см. описание работы функции № 9 в Инструкции пользователя (раздел “Аварийное отключение системы”).

е) - см. описание работы функции № 10 в Инструкции пользователя (раздел “Снятие системы с охраны в 2 этапа”)

ф) - см. описание работы функций № 11, № 12 и № 13 в Инструкции пользователя (разделы “Режим Anti-HiJack”)

г) - данная функция (№ 15) необходима при установке на некоторые современные модели автомобилей со штатной задержкой выключения внутрисалонного освещения.

Если данная функция включена, то система полностью встанет в режим охраны и будет срабатывать от всех зон/триггеров через 3 секунды после сигналов подтверждения сирены. В том случае, если в автомобиле установлена штатная задержка выключения внутрисалонного освещения – необходимо будет данную функцию **выключить**.

Тогда, если при постановке системы на охрану с помощью передатчика включено внутрисалонное освещение автомобиля или если открыта одна из дверей автомобиля, система обойдет данную цепь и встанет в режим охраны со стандартными сигналами подтверждения (1 сигнал сирены и 1 мигание указателей поворота). Однако через 45 секунд, если дверь осталась открытой, сирена подаст 3 сигнала и указатели поворота мигнут 3 раза, подтверждая обход входа триггера двери. Система возьмет эту цепь под охрану через 3 секунды после того, как она перестанет быть активной.

h) - ряд современных моделей автомобилей оборудован штатной системой “Комфорт” или “Total Closure” (“закрыть все”), что позволяет запирает все двери и закрывать все окна и люк при закрытии замка двери водителя ключом. Для реализации данной функции необходимо использовать импульс управления запираем дверей длительностью 10 или 30 с.

i) - данные функции (№ 17 и № 18) позволяют реализовать функцию “центрального замка” на запирание и отпирание дверей при запирании или отпирании двери водителя, если установлен дополнительный 5-проводный электропривод в двери водителя. См. описание данной функции в разделах “Фиолетовый провод” и “Коричневый провод” ниже.

j) - данная опция (функция № 17) позволяет реализовать функцию автоматического включения режима “турбо” при установке системы на автомобили с турбонаддувом. **ВНИМАНИЕ:** если включена данная опция, то выход Темно-Синего провода системы (при выборе варианта 1) или выход Зеленого/Желтого провода системы (при выборе варианта 2) будет автоматически запрограммирован как “таймерный 3 минуты”.

к) - данная опция (функция № 21) может быть только включена автоматически при программировании функции № 17 как “(+) вход для реализации режима “турбо” по варианту 2”.



Действия по программированию функций системы

Вход в режим программирования



Для программирования функций системы:

1. Снимите систему с охраны и введите Ваш персональный код отключения системы или заводской код 11 (если функция № 9 запрограммирована как "Valet"). Если ранее была активизирована функция Anti-HiJack введение кода также автоматически отключит данную функцию.
2. После окончания ввода кода включите зажигание автомобиля.
В течение 15 секунд после включения зажигания нажмите и удерживайте кнопочный переключатель Valet в течение 3 секунд. Сирена подаст 1 сигнал и СИД начнет мигать одиночными вспышками через паузу, подтверждая, что система вошла в режим программирования функций.



1. Программирование функции № 1

- a) Нажмите кнопочный выключатель Valet один раз. Вы услышите 1, 2 или 3 сигнала сирены, показывающие состояние **функции № 1** (1 сигнал - **включена** пассивная постановка в режим охраны с запираемостью дверей; 2 сигнала - пассивная постановка в режим охраны выключена, 3 сигнала - **включена** пассивная постановка в режим охраны без запираемости дверей). СИД при этом будет мигать одиночными вспышками через паузу.
- b) Для **включения** функции № 1 нажмите и отпустите кнопку  передатчика, для **изменения состояния** функции № 1 нажмите и отпустите кнопку  передатчика 1 или 2 раза, или перейдите к программированию **функции № 2**.



2. Программирование функции № 2

- a) Нажмите кнопочный выключатель Valet один раз. Вы войдете в режим программирования **функции № 2**. СИД начнет мигать сериями из 2 вспышек через паузу.
- b) Вы услышите 1 или 2 сигнала сирены, показывающие состояние **функции № 2** (1 сигнал - подтверждающие сигналы сирены **включены**; 2 сигнала - подтверждающие сигналы сирены выключены).
- c) Для **включения** функции № 2 нажмите и отпустите кнопку  передатчика, для **выключения** функции № 2 нажмите и отпустите кнопку  передатчика или перейдите к программированию **функции № 3**.



3. Программирование функции № 3

- a) Нажмите кнопочный выключатель Valet один раз. Вы войдете в режим программирования **функции № 3**. СИД начнет мигать сериями из 3 вспышек через паузу.
- b) Вы услышите 1 или 2 сигнала сирены, показывающие состояние **функции № 3** (1 сигнал - функция автоматического запираемости дверей при включении зажигания **выключена**; 2 сигнала - функция автоматического запираемости дверей при включении зажигания включена).
- c) Для **выключения** функции № 3 нажмите и отпустите кнопку  передатчика, для **включения** функции № 3 нажмите и отпустите кнопку  передатчика или перейдите к программированию **функции № 4**.



4. Программирование функции № 4

- a) Нажмите кнопочный выключатель Valet один раз. Вы войдете в режим программирования **функции № 4**. СИД начнет мигать сериями из 4 вспышек через паузу.
- b) Вы услышите 1 или 2 сигнала сирены, показывающие состояние **функции № 4** (1 сигнал - функция автоматического отпирания дверей при выключении зажигания **включена**; 2 сигнала - функция автоматического отпирания дверей при выключении зажигания выключена).
- c) Для **включения** функции № 4 нажмите и отпустите кнопку  передатчика, для **выключения** функции № 4 нажмите и отпустите кнопку  передатчика или перейдите к программированию **функции № 5**.



5. Программирование функции № 5

- a) Нажмите кнопочный выключатель Valet один раз. Вы войдете в режим программирования **функции № 5**. СИД начнет мигать сериями из 5 вспышек через паузу.
- b) Вы услышите 1, 2 или 3 сигнала сирены, показывающие состояние **функции № 5** (1 сигнал – автоматическая повторная постановка на охрану с запираемостью дверей **включена**; 2 сигнала - автоматическая повторная постановка на охрану выключена; 3 сигнала - автоматическая повторная постановка на охрану без запираемости дверей включена).
- c) Для **включения** функции № 5 нажмите и отпустите кнопку  передатчика, для **изменения состояния** функции № 5 нажмите и отпустите кнопку  передатчика 1 или 2 раза или перейдите к программированию **функции № 6**.



6. Программирование функции № 6

- a) Нажмите кнопочный выключатель Valet один раз. Вы войдете в режим программирования **функции № 6**. СИД начнет мигать сериями из 6 вспышек через паузу.
- b) Вы услышите 1 или 2 сигнала сирены, показывающие состояние **функции № 6** (1 сигнал – при дистанционном открывании багажника система будет также автоматически сниматься с охраны; 2 сигнала – при дистанционном открывании багажника система **не будет** автоматически сниматься с охраны).
- c) Для **включения** функции № 6 нажмите и отпустите кнопку  передатчика, для **выключения** функции № 6 нажмите и отпустите кнопку  передатчика или перейдите к программированию **функции № 7**.



7. Программирование функции № 7

- a) Нажмите кнопочный выключатель Valet один раз. Вы войдете в режим программирования **функции № 7**. СИД начнет мигать сериями из 7 вспышек через паузу.
- b) Вы услышите 1 или 2 сигнала сирены, показывающие состояние **функции № 7** (1 сигнал – функция пассивной блокировки двигателя включена; 2 сигнала - функция пассивной блокировки двигателя **выключена**).
- c) Для **включения** функции № 7 нажмите и отпустите кнопку  передатчика, для **выключения** функции № 7 нажмите и отпустите кнопку  передатчика или перейдите к программированию **функции № 8**.



8. Программирование функции № 8

- d) Нажмите кнопочный выключатель Valet один раз. Вы войдете в режим программирования **функции № 8**. СИД начнет мигать сериями из 8 вспышек через паузу.
- e) Вы услышите 1 или 2 сигнала сирены, показывающие состояние **функции № 8** (1 сигнал – функция защиты от ложных срабатываний FAPC™ **включена**; 2 сигнала – функция защиты от ложных срабатываний FAPC™ **выключена**).
- f) Для **включения** функции № 8 нажмите и отпустите кнопку  передатчика, для **выключения** функции № 8 нажмите и отпустите кнопку  передатчика или перейдите к программированию **функции № 9**.



9. Программирование функции № 9

- a) Нажмите кнопочный выключатель Valet один раз. Вы войдете в режим программирования **функции № 9**. СИД начнет мигать сериями из 9 вспышек через паузу.
- b) Вы услышите 1 или 2 сигнала сирены, показывающие состояние **функции № 9** (1 сигнал - отключение системы производится с помощью кнопочного выключателя **Valet**; 2 сигнала - система может быть отключена только с помощью соответствующего персонального секретного кода (Code)).
- c) Для **включения** функции № 9 нажмите и отпустите кнопку  передатчика, для **выключения** функции № 9 нажмите и отпустите кнопку  передатчика или перейдите к программированию **функции № 10**.

10. Программирование функции № 10

- a) Нажмите кнопочный выключатель Valet один раз. Вы войдете в режим программирования **функции № 10**. СИД начнет мигать сериями из 10 вспышек через паузу.
- b) Вы услышите 1 или 2 сигнала сирены, показывающие состояние **функции № 10** (функция снятия системы с охраны в 2 этапа включена; 2 сигнала - функция снятия системы с охраны в 2 этапа **выключена**).
- c) Для **включения** функции № 10 нажмите и отпустите кнопку  передатчика, для **выключения** функции № 10 нажмите и отпустите кнопку  передатчика или перейдите к программированию **функции № 11**.



11. Программирование функции № 11

- a) Нажмите кнопочный выключатель Valet один раз. Вы войдете в режим программирования **функции № 11**. СИД начнет мигать сериями из 11 вспышек через паузу.
- b) Вы услышите 1 или 2 сигнала сирены, показывающие состояние **функции № 11** (1 сигнал - функция дистанционного включения режима Anti-HiJack с помощью передатчика включена; 2 сигнала - функция дистанционного включения режима Anti-HiJack **выключена**).
- c) Для **включения** функции № 11 нажмите и отпустите кнопку  передатчика, для **выключения** функции № 11 нажмите и отпустите кнопку  передатчика или перейдите к программированию **функции № 12**.



12. Программирование функции № 12

- a) Нажмите кнопочный выключатель Valet один раз. Вы войдете в режим программирования **функции № 12**. СИД начнет мигать сериями из 12 вспышек через паузу.
- b) Вы услышите 1, 2 или 3 сигнала сирены, показывающие состояние **функции № 12** (1 сигнал – автоматическое включение функции Anti-HiJack **выключено**; 2 сигнала - автоматическое включение функции Anti-



HiJack при включении зажигания *включено*; 3 сигнала - автоматическое включение функции Anti-HiJack при включении зажигания и открывания двери *включено*).

- с) Для **выключения** функции № 12 нажмите и отпустите кнопку  передатчика, для **изменения состояния** функции № 12 нажмите и отпустите кнопку  передатчика 1 или 2 раза или перейдите к программированию **функции № 13**.



13. Программирование функции № 13

- а) Нажмите кнопочный выключатель Valet один раз. Вы войдете в режим программирования **функции № 13**. СИД начнет мигать сериями из 13 вспышек через паузу.
- б) Вы услышите 1 или 2 сигнала sireны, показывающие состояние **функции № 13** (1 сигнал - функция принудительного глушения двигателя в режиме Anti-HiJack включена; 2 сигнала - функция принудительного глушения двигателя в режиме Anti-HiJack **выключена**)
- с) Для **включения** функции № 13 нажмите и отпустите кнопку  передатчика, для **выключения** функции № 13 нажмите и отпустите кнопку  передатчика или перейдите к программированию **функции № 14**.



14. Программирование функции № 14

- а) Нажмите кнопочный выключатель Valet один раз. Вы войдете в режим программирования **функции № 14**. СИД начнет мигать сериями из 14 вспышек через паузу.
- б) Вы услышите 1, 2, 3 или 4 сигнала sireны, показывающие состояние **функции № 14** (1 сигнал – охрана автомобиля с работающим двигателем **выключена**; 2 сигнала – охрана автомобиля с работающим двигателем **включена**; 3 сигнала – охрана автомобиля с работающим двигателем **включена**, при этом указатели поворота будут мигать; 4 сигнала – охрана автомобиля с работающим двигателем **включена**, при этом указатели поворота будут включены постоянно).
- с) Для **выключения** функции № 14 нажмите и отпустите кнопку  передатчика, для **изменения состояния** функции № 14 нажмите и отпустите кнопку  передатчика 1, 2 или 3 раза или перейдите к программированию **функции № 15**.

15. Программирование функции № 15

- а) Нажмите кнопочный выключатель Valet один раз. Вы войдете в режим программирования **функции № 15**. СИД начнет мигать сериями из 15 вспышек через паузу.
- б) Вы услышите 1 или 2 сигнала sireны, показывающие состояние **функции № 15** (1 сигнал - система будет полностью вставать в режим охраны и сможет срабатывать от триггеров концевых выключателей дверей системы через **3 секунды** после сигналов подтверждения sireны; 2 сигнала - система будет полностью вставать в режим охраны и сможет срабатывать от триггеров концевых выключателей дверей через 45 секунд после сигналов подтверждения sireны).
- с) Для **включения** функции № 15 нажмите и отпустите кнопку  передатчика, для **выключения** функции № 15 нажмите и отпустите кнопку  передатчика или перейдите к программированию **функции № 16**.



16. Программирование функции № 16

- а) Нажмите кнопочный выключатель Valet один раз. Вы войдете в режим программирования **функции № 16**. СИД начнет мигать сериями из 16 вспышек через паузу.
- б) Вы услышите 1, 2, 3, 4, 5 или 6 сигналов sireны, показывающих состояние **функции № 16** (1 сигнал - длительность импульса, подаваемого на замки дверей **0.8 с**; 2 сигнала - длительность импульса, подаваемого на замки дверей 3.5 с; 3 сигнала - для запираания дверей подаются два импульса 0.8 с, длительность импульса отпираания 0.8 с; 4 сигнала - длительность импульса запираания 0.8 с, для отпираания дверей подаются два импульса 0.8 с; 5 сигналов - длительность импульса запираания 10 с, для отпираания дверей подается импульс 0.8 с; 6 сигналов - длительность импульса запираания 28 с (управление режимом “Комфорт”), для отпираания дверей подается импульс 0.8 с).
- с) Для **включения** функции № 16 нажмите и отпустите кнопку  передатчика, для **изменения состояния** функции № 16 нажмите и отпустите кнопку  передатчика 1, 2, 3, 4 или 5 раз, или перейдите к программированию **функции № 17**.



17. Программирование функции № 17

- а) Нажмите кнопочный выключатель Valet один раз. Вы войдете в режим программирования **функции № 17**. СИД начнет мигать сериями из 17 вспышек через паузу.
- б) Вы услышите 1, 2, 3 или 4 сигнала sireны, показывающие состояние **функции № 17** (1 сигнал – функция Фиолетового провода “**(+) триггер двери**”; 2 сигнала – функция Фиолетового провода “**(+) вход для подключения 5-проводного электропривода двери водителя**”; 3 сигнала - функция Фиолетового провода



“(+) вход для реализации режима “турбо” при помощи Темно-Синего провода; 4 сигнала - функция Фиолетового провода “(+) вход для реализации режима “турбо” при помощи Зеленого/Желтого провода).

- с) Для **включения** функции № 17 нажмите и отпустите кнопку  передатчика, для **изменения состояния** функции № 17 нажмите и отпустите кнопку  передатчика 1, 2 или 3 раза, или перейдите к программированию **функции № 18**.



18. Программирование функции № 18

- а) Нажмите кнопочный выключатель Valet один раз. Вы войдете в режим программирования **функции № 18**. СИД начнет мигать сериями из 18 вспышек через паузу.
- б) Вы услышите 1 или 2 сигнала сирены, показывающие состояние **функции № 18** (1 сигнал – функция Коричневого провода “(-) **триггер двери**”; 2 сигнала – функция Коричневого провода “(-) вход для подключения 5-проводного электропривода двери водителя”).
- с) Для **включения** функции № 18 нажмите и отпустите кнопку  передатчика, для **выключения** функции № 18 нажмите и отпустите кнопку  передатчика или перейдите к программированию **функции № 19**.



19. Программирование функции № 19

- а) Нажмите кнопочный выключатель Valet один раз. Вы войдете в режим программирования **функции № 19**. СИД начнет мигать сериями из 19 вспышек через паузу.
- б) Вы услышите 1, 2, 3, 4, 5 или 6 сигналов сирены, показывающие состояние **функции № 19** (1 сигнал – выход канала 2 системы используется для **отпирания замка багажника**; 2 сигнала – выход канала 2 системы “импульсный”; 3 сигнала – выход канала 2 системы “постоянный”; 4 сигнала – выход канала 2 системы “таймерный 30 секунд”; 5 сигналов – выход канала 2 системы “таймерный 1 минута”; 6 сигналов – выход канала 2 системы “таймерный 3 минуты”).
- с) Для **включения** функции № 19 нажмите и отпустите кнопку  передатчика, для **изменения состояния** функции № 19 нажмите и отпустите кнопку  передатчика 1, 2, 3, 4 или 5 раз, или перейдите к программированию **функции № 20**.

20. Программирование функции № 20

- а) Нажмите кнопочный выключатель Valet один раз. Вы войдете в режим программирования **функции № 20**. СИД начнет мигать сериями из 20 вспышек через паузу.
- б) Вы услышите 1, 2, 3, 4 или 5 сигналов сирены, показывающие состояние **функции № 20** (1 сигнал - функция Темно-Синего провода “**выход канала 2 системы**”; 2 сигнала – функция Темно-Синего провода “выход для управления дополнительным пейджером”; 3 сигнала – функция Темно-Синего провода “выход для закрывания окон автомобиля”; 4 сигнала – функция Темно-Синего провода “выход для дополнительной блокировки Н.З. реле; 5 сигналов – функция Темно-Синего провода “выход для управления внутрисалонным освещением”).
- с) Для **включения** функции № 20 нажмите и отпустите кнопку  передатчика, для **изменения состояния** функции № 20 нажмите и отпустите кнопку  передатчика 1, 2, 3 или 4 раза, или перейдите к программированию **функции № 21**.

21. Программирование функции № 21

- а) Нажмите кнопочный выключатель Valet один раз. Вы войдете в режим программирования **функции № 20**. СИД начнет мигать сериями из 21 вспышки через паузу.
- б) Вы услышите 1, 2, 3, 4 или 5 сигналов сирены, показывающие состояние **функции № 21** (1 сигнал - функция Зеленого/Желтого провода “(-) **выход для управления дополнительным пейджером**”; 2 сигнала – функция Зеленого/Желтого провода “(-) выход для закрывания окон автомобиля”; 3 сигнала – функция Зеленого/Желтого провода “(-) выход для дополнительной блокировки Н.З. реле”; 4 сигнала – функция Зеленого/Желтого провода “(-) выход для управления внутрисалонным освещением”; 5 сигналов - функция Зеленого/Желтого провода “таймерный 3 мин. для режима турбо”, последняя опция включается автоматически при соответствующем программировании функции № 17).
- с) Для **включения** функции № 21 нажмите и отпустите кнопку  передатчика, для **изменения состояния** функции № 21 нажмите и отпустите кнопку  передатчика 1, 2 или 3 раза **или** выйдите из режима программирования.

Выход из режима программирования:



Система выйдет из режима программирования, если:

- ♦ было выключено зажигание, *или*

- ♦ в течение 15 секунд не производилось никаких действий

При выходе из режима программирования Вы услышите 1 короткий и 1 длинный сигналы сирены и СИД системы погаснет.

Пример программирования: Включите функцию автоматического запираия дверей при включении зажигания (функция № 3) и запрограммируйте выход канала 2 системы (функция № 19) как “постоянный”

1. Снимите систему с охраны и введите Ваш персональный код отключения системы или заводской код 11 (если функция № 9 запрограммирована как “Valet”). Если ранее была активизирована функция Anti-HiJack введение кода также автоматически отключит данную функцию.
2. После окончания ввода кода включите зажигание автомобиля.
3. В течение 15 секунд после включения зажигания нажмите и удерживайте кнопочный переключатель Valet в течение 3 секунд. Сирена подаст 1 сигнал и СИД начнет мигать одиночными вспышками через паузу, подтверждая, что система вошла в режим программирования функций.
4. Нажмите кнопочный выключатель Valet 3 раза. СИД начнет мигать сериями из 3-х вспышек и Вы услышите 1 сигнал сирены (показывающий фабричную установку функции № 3 – “Автоматическое запираение дверей при включении зажигания **выключено**”)
5. Нажмите кнопку  передатчика. Вы услышите 2 сигнала сирены. Функция № 3 теперь **включена**.
6. Нажмите кнопочный выключатель Valet 16 раз. После каждого нажатия кнопки Valet сирена будет подавать сигналы подтверждения, соответствующие состоянию каждой последующей функции.
7. СИД начнет мигать сериями из 19 вспышек и Вы услышите 1 сигнал сирены (показывающий фабричную установку функции № 19 – “Выход канала 2 системы используется для **отпирания замка багажника**”)
8. Нажмите кнопку  передатчика 2 раза. После первого нажатия кнопки  передатчика Вы услышите 2 сигнала сирены, а после второго - 3 сигнала сирены. Функция № 19 теперь запрограммирована как “Выход канала 2 системы – **постоянный сигнал**”).
9. Выключите зажигание. Вы услышите один короткий и один длинный сигналы сирены, подтверждающие, что система вышла из режима программирования. СИД системы погаснет.

Восстановление заводских установок программируемых функций системы:

Находясь в режиме программирования функций, Вы можете вернуть настройки всех функций к заводским установкам. Для этого одновременно нажмите и удерживайте кнопку 2 и кнопку 3 передатчика в течение 3 секунд. Вы услышите 2 коротких сигнала сирены, подтверждающие восстановление заводских настроек и выход из режима программирования функций.

Данная функция позволяет восстановить заводские настройки **всех** программируемых функций системы, **кроме** персонального кода, состояния функции № 9 и кодов брелков-передатчиков.

УСТАНОВКА ОСНОВНЫХ КОМПОНЕНТОВ СИСТЕМЫ

ЦЕНТРАЛЬНЫЙ БЛОК УПРАВЛЕНИЯ

Выберите место для установки центрального блока управления в салоне (например, за или под приборной панелью) и закрепите его при помощи двух шурупов. Центральный блок управления можно также закрепить при помощи пластиковых перетяжек.

Не устанавливайте центральный блок управления в моторном отсеке, так как он не герметичен. Избегайте устанавливать блок непосредственно на имеющиеся в автомобиле электронные блоки. Они могут быть источником радиопомех, уменьшающих радиус действия передатчика или вызывающих перебои в работе.

СИРЕНА

Выберите место для установки сирены в моторном отсеке, которое хорошо защищено от доступа из-под днища автомобиля. Не размещайте сирену рядом с сильно нагревающимися узлами или движущимися частями в моторном отсеке. Для предотвращения скопления влаги раструб сирены должен быть направлен вниз. Установите сирену в выбранном месте при помощи входящих в комплект винтов и кронштейна.

КОНЦЕВЫЕ ВЫКЛЮЧАТЕЛИ КАПОТА И БАГАЖНИКА

В комплект системы входит концевой выключатель для обеспечения охраны капота автомобиля. Выключатель должен всегда устанавливаться на служащую массой металлическую поверхность автомобиля. Важно выбрать такое место, где исключается скопление или протекание воды, избегайте мест стока влаги на стенках крыльев капота или багажника. Выбирайте места, защищенные резиновыми прокладками, когда капот закрыт.

Концевой выключатель может быть установлен с помощью прилагаемой скобы или в монтажном отверстии на 8 мм. Помните, что при правильной установке концевой выключатель должен иметь ход как минимум 6 мм (1/4 дюйма) при закрывании капота.

Вы можете также установить дополнительный концевой выключатель для обеспечения охраны багажника или задней двери автомобиля.

СВЕТОДИОДНЫЙ ИНДИКАТОР (СИД)

В комплект входит Синий светодиодный индикатор (СИД), который показывает состояние охранной системы. Он должен устанавливаться на приборной панели и быть хорошо виден снаружи автомобиля, но не должен отвлекать водителя. После выбора места установки проверьте возможность прокладки проводов за панелью и убедитесь, что при сверлении отверстия не будут повреждены существующие компоненты.

Просверлите отверстие диаметром 7 мм и пропустите в него с лицевой стороны панели Красный и Синий провода светодиода. Установите светодиод в просверленное отверстие.

КНОПОЧНЫЙ ВЫКЛЮЧАТЕЛЬ VALET

Выберите место установки кнопочного выключателя Valet, которое, с одной стороны, должно быть легко доступно для водителя автомобиля, а с другой стороны, не позволит угонщику быстро найти переключатель Valet и отключить систему. Переключатель может быть установлен, например, в нижней части приборной панели с помощью 2-сторонней липкой ленты.

При любом методе крепления убедитесь в наличии свободного доступа к задней части переключателя для подсоединения проводов при установке.

ДАТЧИК УДАРА

Выберите твердую поверхность на переборке между салоном и моторным отсеком внутри салона и установите датчик при помощи двух прилагаемых винтов. Датчик также может быть легко установлен при помощи перетяжек под панелью приборов.

При любом методе крепления датчика убедитесь в наличии свободного доступа к датчику для его регулировки.

ПОДСОЕДИНЕНИЕ ПРОВОДОВ СИСТЕМЫ

14-КОНТАКТНЫЙ РАЗЪЕМ (верхний ряд):

ЗЕЛЕНЫЙ/ЖЕЛТЫЙ ПРОВОД: ОТРИЦАТЕЛЬНЫЙ ВЫХОД 200 МА ДЛЯ УПРАВЛЕНИЯ ДОПОЛНИТЕЛЬНЫМ ПЕЙДЖЕРОМ (ОТРИЦАТЕЛЬНЫЙ ВЫХОД ДЛЯ ЗАКРЫВАНИЯ ОКОН АВТОМОБИЛЯ / ВЫХОД ДЛЯ ДОПОЛНИТЕЛЬНОЙ БЛОКИРОВКИ ДВИГАТЕЛЯ / ВЫХОД ДЛЯ УПРАВЛЕНИЯ ВНУТРИСАЛОННЫМ ОСВЕЩЕНИЕМ) (требуется установка дополнительного реле)

В зависимости от состояния программируемой функции № 21 ЗЕЛЕНЫЙ/ЖЕЛТЫЙ провод системы может использоваться как:

- ♦ отрицательный выход для управления дополнительным пейджером (заводская установка функции № 21)
- ♦ отрицательный выход для закрывания окон автомобиля при постановке системы на охрану
- ♦ отрицательный выход для дополнительной блокировки двигателя НЗ реле
- ♦ отрицательный выход для управления внутрисалонным освещением автомобиля

Кроме этого, ЗЕЛЕНЫЙ/ЖЕЛТЫЙ провод может функционировать как “отрицательный выход для автоматического управления режимом турбо по варианту 2”, но данная опция выбирается только автоматически при программировании функции № 17)

Это отрицательный транзисторный слаботочный выход (максимальный ток нагрузки 200 мА) и должен использоваться только для управления катушкой дополнительного реле.

1) По умолчанию ЗЕЛЕНЫЙ/ЖЕЛТЫЙ провод используется как “**отрицательный выход для управления пейджером**” (программируемая функция № 21) и будет автоматически замыкаться на “массу” каждый раз при срабатывании системы.

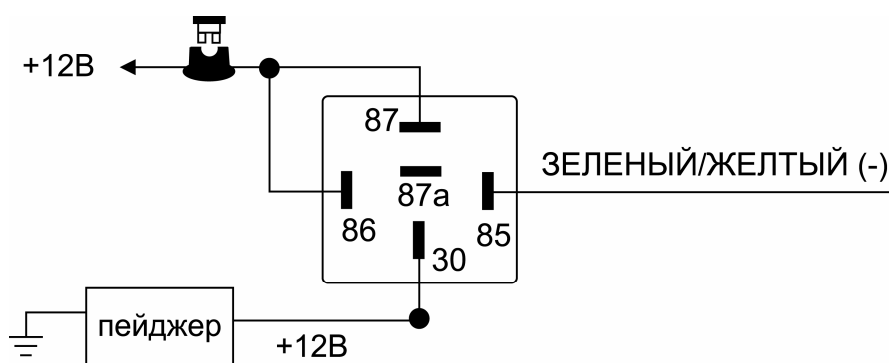

Подсоединение: Подсоедините ЗЕЛЕНЫЙ/ЖЕЛТЫЙ провод к проводу отрицательного триггера дополнительного пейджера. В том случае, если пейджер управляется положительным триггером, используйте дополнительное реле, как показано на схеме.

2) Если автомобиль оборудован электрическими стеклоподъемниками ЗЕЛЕНЫЙ/ЖЕЛТЫЙ провод может быть также запрограммирован как “**отрицательный выход для закрывания окон автомобиля при постановке системы на охрану**” (программируемая функция № 21).

В этом случае ЗЕЛЕНЫЙ/ЖЕЛТЫЙ провод будет замыкаться на “массу” на 30 секунд после постановки системы на охрану с помощью брелка-передатчика. Нажатие кнопки  передатчика в течение этих 30 секунд остановит работу данного выхода системы (система при этом останется в режиме охраны).

Для того, чтобы работа электрических стеклоподъемников не вызвала срабатывания системы, система автоматически отключит вход датчика удара и вход дополнительного датчика на все время, пока данный выход активизирован + еще 3 секунды.

Подсоединение: Найдите провод штатного модуля управления электрическими стеклоподъемниками автомобиля, при замыкании которого на массу происходит закрывание окон. Подсоедините ЗЕЛЕНЫЙ/ЖЕЛТЫЙ провод к данному проводу.

3) ЗЕЛЕНЫЙ/ЖЕЛТЫЙ провод может быть также запрограммирован как “**отрицательный выход для дополнительной блокировки двигателя НЗ реле**” (программируемая функция № 21). В этом случае ЗЕЛЕНЫЙ/ЖЕЛТЫЙ провод будет замыкаться на “массу” при включенной охране и может использоваться для управления дополнительным нормально замкнутым реле блокировки стартера или зажигания.

Подсоединение: Для блокировки цепи запуска стартера подсоедините ЗЕЛЕНЫЙ/ЖЕЛТЫЙ провод системы к контакту № 86 дополнительного реле. Подсоедините контакт № 85 реле к проводу от замка зажигания, на который поступает напряжение +12В, когда ключ зажигания находится в положении “ЗАПУСК” (CRANK), и присутствует напряжение 0В, когда ключ зажигания находится в любом ином положении.

Перережьте вышенайденный провод от замка зажигания, идущий к соленоиду стартера автомобиля, и подсоедините ту часть обрезанного провода, которая идет от замка зажигания, к контакту № 30 реле. Подсоедините другую часть провода к контакту № 87А реле.

Примечание: Обратите внимание на то, что при использовании такого варианта подсоединения питание на реле блокировки будет подаваться только в момент попытки завести двигатель, таким образом, реле блокировки будет потреблять энергию аккумулятора только в момент попытки запуска двигателя.



Схема подключения ЗЕЛЕНОГО/ЖЕЛТОГО провода для блокировки цепи зажигания автомобиля:



ВНИМАНИЕ: Если используется функция Anti-HiJack, мы не рекомендуем подключать ЗЕЛЕНЫЙ/ЖЕЛТЫЙ провод для блокировки какой-либо иной цепи, кроме цепи стартера!

4) ЗЕЛЕНЫЙ/ЖЕЛТЫЙ провод может быть также запрограммирован как “отрицательный выход для управления внутрисалонным освещением автомобиля” (программируемая функция № 21). В этом случае ЗЕЛЕНЫЙ/ЖЕЛТЫЙ провод каждый раз после снятия системы с охраны будет автоматически замыкаться на “массу” на 30 секунд (или до момента включения зажигания, если это произойдет ранее) и будет замыкаться на “массу” импульсно при срабатывании системы, обеспечивая включения внутрисалонного освещения (при установке дополнительного реле).

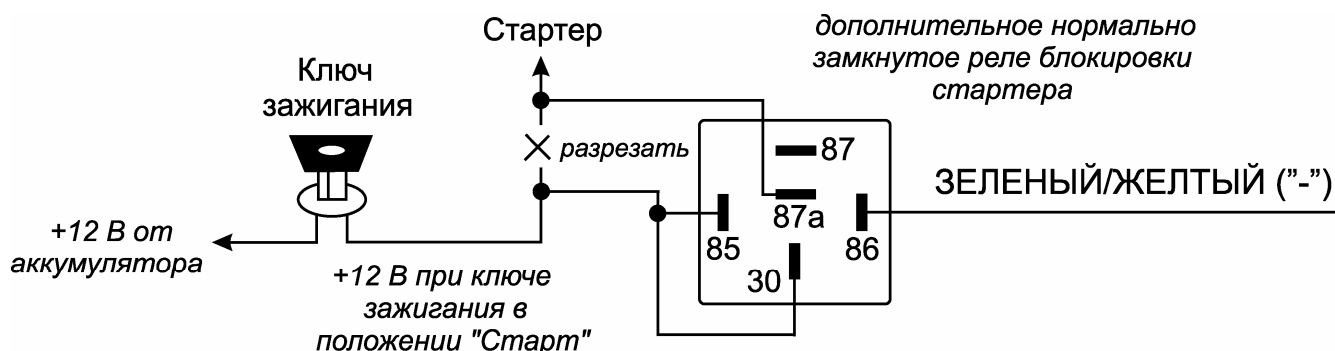
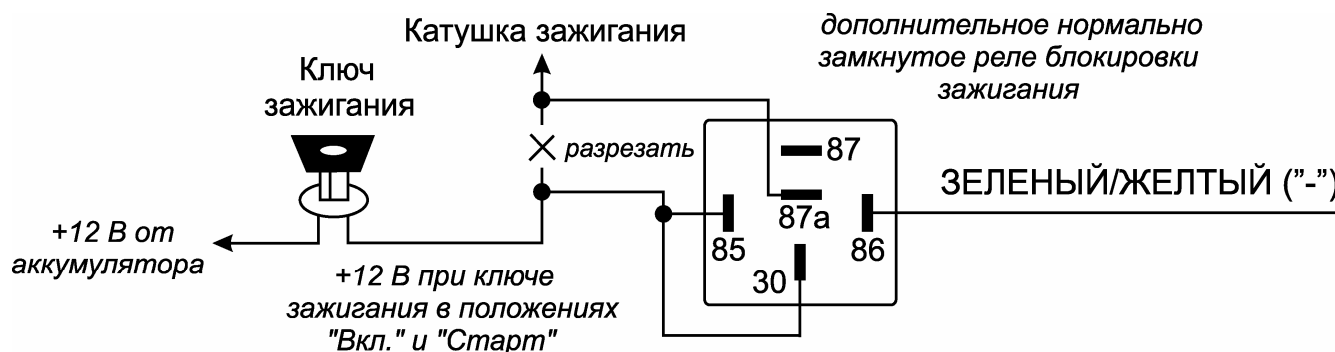
ЦЕПЬ ВНУТРИСАЛОННОГО ОСВЕЩЕНИЯ ОТРИЦАТЕЛЬНОЙ ПОЛЯРНОСТИ

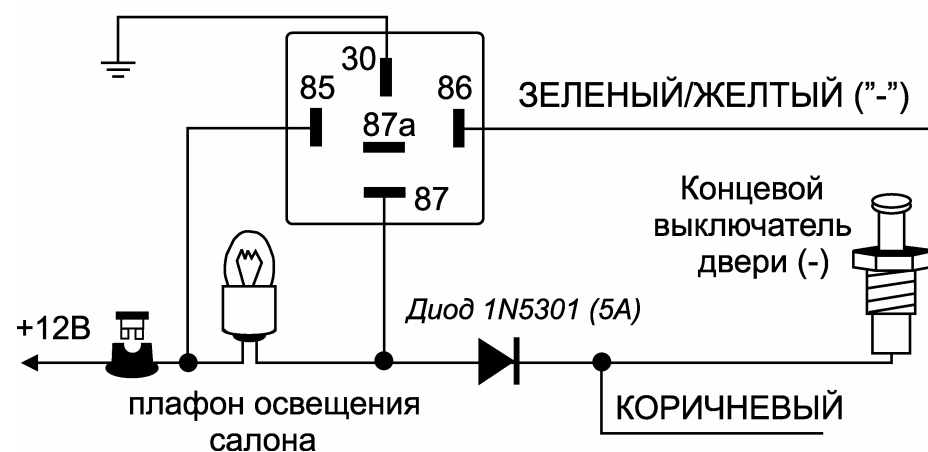

Подсоединение: Подсоедините ЗЕЛЕНЫЙ/ЖЕЛТЫЙ провод к контакту № 86 дополнительного 30А реле и подсоедините контакт № 85 реле к +12В через предохранитель. Подсоедините остальные контакты реле в соответствии с полярностью цепи внутрисалонного освещения автомобиля как показано на схемах.

ЦЕПЬ ВНУТРИСАЛОННОГО ОСВЕЩЕНИЯ ПОЛОЖИТЕЛЬНОЙ ПОЛЯРНОСТИ

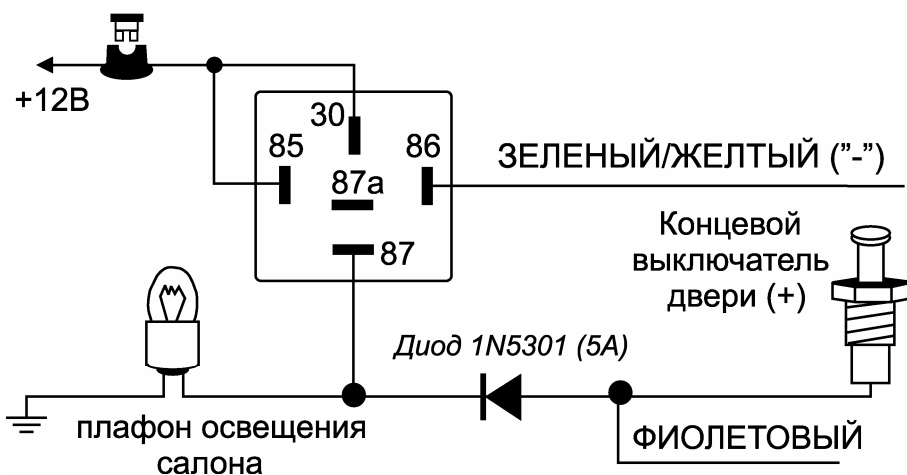

ВНИМАНИЕ: Обязательно используйте диод для изолирования цепи управления внутрисалонным освещением от цепи триггера двери. В противном случае не сможет правильно работать функция пассивной постановки на охрану и функция автоматической повторной постановки системы в режим охраны.

ОРАНЖЕВЫЙ/БЕЛЫЙ ПРОВОД: ОТРИЦАТЕЛЬНЫЙ ВЫХОД 500 МА ПРИ ВЫКЛЮЧЕННОЙ ОХРАНЕ ДЛЯ БЛОКИРОВКИ СТАРТЕРА НОРМАЛЬНО РАЗОМКНУТЫМ РЕЛЕ

ОРАНЖЕВЫЙ/БЕЛЫЙ провод служит для управления нормально разомкнутым реле блокировки стартера. Это отрицательный транзисторный слаботочный выход (максимальный ток нагрузки 500 мА) и должен использоваться только для управления катушкой реле блокировки стартера.

Подсоединение: Подсоедините ОРАНЖЕВЫЙ/БЕЛЫЙ провод к ОРАНЖЕВОМУ/БЕЛОМУ проводу, идущему от контакта № 86 прилагаемого реле. Подсоедините ЖЕЛТЫЙ провод, идущий от контакта № 85 реле к проводу от замка зажигания, на который поступает напряжение +12В, когда ключ зажигания находится в положении “ЗАПУСК” (CRANK), и присутствует напряжение 0В, когда ключ зажигания находится в любом ином положении. Если используется блокировка цепи зажигания (что необходимо, например, для реализации функции активного глушения двигателя автомобиля или для реализации функции постановки на охрану с включенным двигателем), то Вы также можете подключить ЖЕЛТЫЙ провод колодки реле к ЖЕЛТОМУ проводу системы.

Перережьте вышенайденный провод от замка зажигания, идущий к соленоиду стартера автомобиля, и подсоедините ту часть перерезанного провода, которая идет от замка зажигания, к ЧЕРНОМУ проводу, идущему от контакта № 30 реле. Подсоедините другую часть перерезанного провода к ЧЕРНОМУ проводу, идущему от контакта № 87 реле.

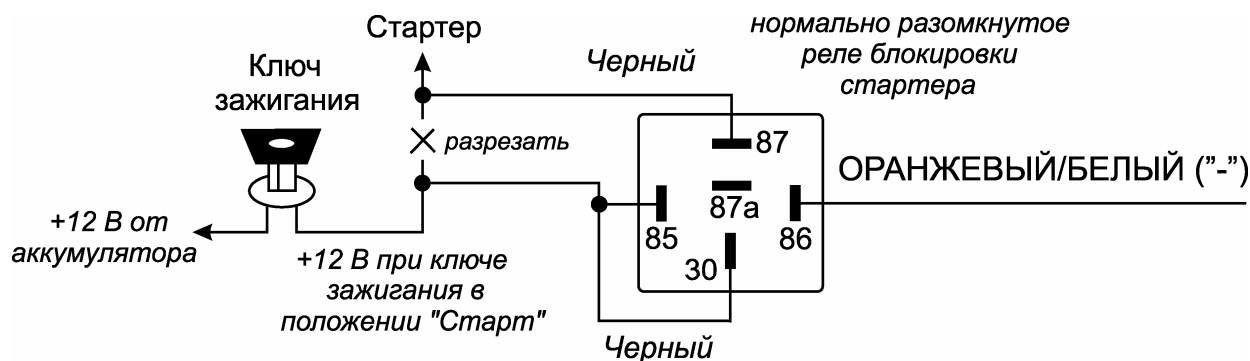

Примечание: Обратите внимание на то, что при использовании такого варианта подсоединения реле блокировки стартера питание на реле блокировки будет подаваться только в момент попытки завести двигатель, таким образом, реле блокировки будет потреблять энергию аккумулятора только в момент попытки запуска двигателя (или только при включении зажигания).

ВНИМАНИЕ: Если используется функция Anti-HiJack, мы не рекомендуем подключать ОРАНЖЕВЫЙ/БЕЛЫЙ провод для блокировки какой-либо иной цепи, кроме цепи стартера.

ТЕМНО-ЗЕЛЕНЫЙ ПРОВОД: (-) ТРИГГЕР КАПОТА/БАГАЖНИКА

Когда система находится в режиме охраны, при замыкании ТЕМНО-ЗЕЛЕНОГО провода на “массу” произойдет немедленное срабатывание системы.

Подсоединение: Подсоедините ТЕМНО-ЗЕЛЕНЫЙ провод к предварительно установленным концевым выключателям капота и/или багажника отрицательной полярности.

КРАСНЫЙ/БЕЛЫЙ ПРОВОД С ПРЕДОХРАНИТЕЛЕМ 5А: +12В ПОСТОЯННОГО ТОКА ОТ АККУМУЛЯТОРА

Этот провод подает питание на основной блок системы. Он подсоединен через предохранитель 5А к КРАСНОМУ проводу системы.

ЖЕЛТЫЙ ПРОВОД: +12В ПОСТОЯННОГО ТОКА НА ЗАМКЕ ЗАЖИГАНИЯ

Данный провод информирует систему о наличии/отсутствии питания на замке зажигания. Таким образом, система определяет, находитесь ли Вы внутри или вне автомобиля

Подсоединение: Подсоедините ЖЕЛТЫЙ провод к проводу от замка зажигания, на котором имеется напряжение + 12В, когда ключ зажигания находится в положениях “ВКЛ.” (ON) И “ЗАПУСК” (CRANK), и напряжение 0В, когда ключ зажигания находится в положениях “ВЫКЛ.” (OFF) и “АСС”.

ВНИМАНИЕ: Если используется дополнительная блокировка цепи зажигания автомобиля, то ЖЕЛТЫЙ провод системы должен быть подключен **ДО** места установки реле блокировки зажигания (если данная цепь используется).

2 БЕЛЫХ ПРОВОДА: ИМПУЛЬСНЫЙ ВЫХОД НА УКАЗАТЕЛИ ПОВОРОТА +12В ПОСТ. ТОКА (2 x 7.5А МАКС.)

1) Эти провода обеспечивают мигание указателей поворота при постановке и снятии системы с охраны, а также при срабатывании системы и при срабатывании режима “Anti-HiJack” (если данная функция включена).

Подсоединение: Подсоедините БЕЛЫЕ провода системы к правым и левым указателям поворота автомобиля.

2) Вы также можете использовать БЕЛЫЕ провода системы для управления габаритными огнями автомобиля вместо указателей поворота:

- ◆ Если в автомобиле цепь управления габаритными огнями положительной полярности, подсоедините 2 БЕЛЫХ провода системы непосредственно к цепям управления правых и левых габаритных огней автомобиля.
- ◆ Если же цепь управления габаритными огнями отрицательной полярности (как в большинстве автомобилей японского производства), отсоедините КРАСНЫЙ/БЕЛЫЙ провод питания основного блока системы от КРАСНОГО провода системы, нарастите его и подсоедините к +12В аккумулятора. КРАСНЫЙ провод системы подсоедините к “массе” через предохранитель. После этого переставьте диоды, установленные в БЕЛЫХ проводах системы, в обратную полярность и подсоедините 2 БЕЛЫХ провода системы непосредственно к цепям управления правых и левых габаритных огней.

14-КОНТАКТНЫЙ РАЗЪЕМ (нижний ряд):

ТЕМНО-СИНИЙ/ЖЕЛТЫЙ ПРОВОД: ПРОВОД ВЫБОРА ПОЛЯРНОСТИ СИГНАЛА СИЛОВОГО ВЫХОДА КАНАЛА 2 СИСТЕМЫ

Подсоединение данного провода определяет полярность сигнала силового выхода канала 2 системы (см. ТЕМНО-СИНИЙ провод выше)

Подсоединение:

- ◆ Для того чтобы силовой выход канала 2 был **отрицательной полярности**, подсоедините ТЕМНО-СИНИЙ/ЖЕЛТЫЙ провод к “массе”.
- ◆ Для того чтобы силовой выход канала 2 был **положительной полярности**, подсоедините ТЕМНО-СИНИЙ/ЖЕЛТЫЙ провод к +12В через предохранитель.

ТЕМНО-СИНИЙ ПРОВОД: СИЛОВОЙ (15А) ВЫХОД ДОПОЛНИТЕЛЬНОГО КАНАЛА 2 С ВЫБИРАЕМОЙ ПОЛЯРНОСТЬЮ СИГНАЛА (ВЫХОД ДЛЯ УПРАВЛЕНИЯ ДОПОЛНИТЕЛЬНЫМ ПЕЙДЖЕРОМ / ВЫХОД ДЛЯ ЗАКРЫВАНИЯ ОКОН АВТОМОБИЛЯ / ВЫХОД ДЛЯ ДОПОЛНИТЕЛЬНОЙ БЛОКИРОВКИ ДВИГАТЕЛЯ / ВЫХОД ДЛЯ УПРАВЛЕНИЯ ВНУТРИСАЛОННЫМ ОСВЕЩЕНИЕМ)

В зависимости от состояния программируемой функции № 20 ТЕМНО-СИНИЙ провод системы может использоваться как:

- ◆ силовой выход канала 2 с выбираемой полярностью сигнала (заводская установка функции № 20)

- ♦ выход для управления дополнительным пейджером
- ♦ выход для закрывания окон автомобиля при постановке системы на охрану
- ♦ выход для дополнительной блокировки двигателя НЗ реле
- ♦ выход для управления внутрисалонным освещением автомобиля

1) По умолчанию ТЕМНО-СИНИЙ провод запрограммирован как **“выход канала 2 системы”** и на ТЕМНО-СИНИЕМ проводе появится сигнал определенной полярности на 1 секунду при нажатии и удерживании кнопки  передатчика на 3 секунды при выключенной охране и выключенном зажигании. Данный выход должен использоваться для дистанционного открывания электрического замка крышки багажника (если автомобиль им оборудован).





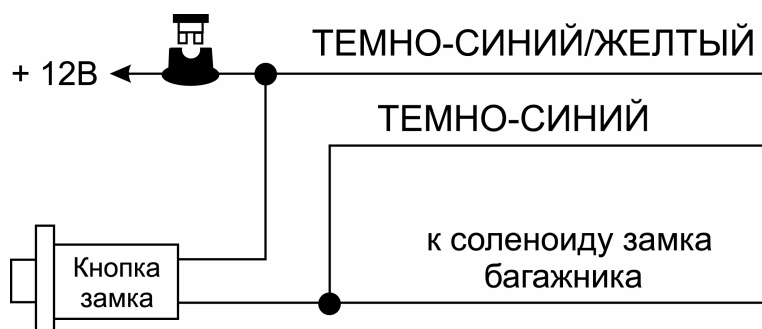



Выход канала 2 системы будет также работать при включенном зажигании, но только если в этот момент открыта одна из дверей автомобиля. Это предотвратит случайное открывание багажника при движении автомобиля.

Если же выход канала 2 активизирован при включенном режиме охраны, то в этом случае система одновременно отключит вход датчика удара, вход дополнительного датчика и триггер капота/багажника для того, чтобы открывание багажника не вызвало срабатывание системы. Через 3 секунды после того, как багажник будет закрыт, система опять автоматически возьмет эти цепи под охрану.



Подсоединение: Для дистанционного отпирания замка багажника подсоедините ТЕМНО-СИНИЙ провод и ТЕМНО-СИНИЙ/ЖЕЛТЫЙ провод системы как показано на схеме.

2) Выход канала 2 системы (ТЕМНО-СИНИЙ провод) может также использоваться для управления различными **иными дополнительными устройствами**. Режим работы выхода канала 2 системы в этом случае может быть запрограммирован при установке системы (программируемая функция № 19) как



- ♦ **“импульсный”** сигнал, активизируемый на 1 секунду или на все время, пока кнопка  передатчика удерживается в нажатом положении, но не более 25 секунд;
- ♦ **“постоянный”** сигнал, активизируемый при нажатии кнопки  передатчика на 3 секунды и работающий до следующего нажатия и удерживания кнопки  передатчика на 3 секунды.
- ♦ **“таймерный 30-секундный”** сигнал, активизируемый при нажатии кнопки  передатчика на 3 секунды и работающий в течение 30 секунд либо до следующего нажатия и удерживания кнопки  передатчика на 3 секунды.
- ♦ **“таймерный 1-минутный”** сигнал, активизируемый при нажатии кнопки  передатчика на 3 секунды и работающий в течение 1 минуты либо до следующего нажатия и удерживания кнопки  передатчика на 3 секунды.
- ♦ **“таймерный 3-х минутный”** сигнал, активизируемый при нажатии кнопки  передатчика на 3 секунды и работающий в течение 3 минут либо до следующего нажатия и удерживания кнопки  передатчика на 3 секунды.

В любом из описанных выше случаев:

- ♦ выход канала 2 системы может быть активизирован в любое время (при включенном или при выключенном режиме охраны, при включенном или при выключенном зажигании и т.д.);
- ♦ для того, чтобы работа дополнительных устройств, управляемых каналом 2, не вызывала срабатывания системы, система автоматически отключит вход датчика удара, вход дополнительного датчика и вход триггера зажигания на все время, пока выход канала 2 активизирован, + еще 3 секунды.

Подсоединение: Вы можете подсоединить ТЕМНО-СИНИЙ провод непосредственно к силовым цепям, к устройствам дистанционного запуска двигателя и к иным дополнительным устройствам. Выбор полярности выхода дополнительного канала системы определяется подсоединением ТЕМНО-СИНЕГО/ЖЕЛТОГО провода системы – к +12В через предохранитель для выхода канала 2 положительной полярности, или к массе для выхода канала 2 отрицательной полярности.

3) Вы можете также использовать выход дополнительного канала 2 системы (ТЕМНО-СИНИЙ провод) для того, чтобы система подавала питание на замок зажигания в течение определенного времени. **В этом случае Вы сможете ставить систему в режим охраны с заведенным двигателем, не оставляя ключи в замке зажигания** (если включена программируемая функция № 14):

- ♦ Перед выключением зажигания активизируйте выход канала 2 системы нажатием и удерживанием кнопки  передатчика на 3 секунды. Система начнет подавать напряжение на замок зажигания в обход ключа зажигания.
- ♦ Выньте ключи из замка зажигания (двигатель будет продолжать работать), выйдите из автомобиля, убедитесь, что все двери, капот и багажник закрыты и поставьте систему в режим охраны автомобиля с работающим двигателем.
- ♦ После снятия системы с охраны вставьте ключи в замок зажигания и включите зажигание. После этого отключите канал 2 системы нажатием и удерживанием кнопки  передатчика на 3 секунды. Двигатель будет продолжать работать.

Для реализации данной функции:

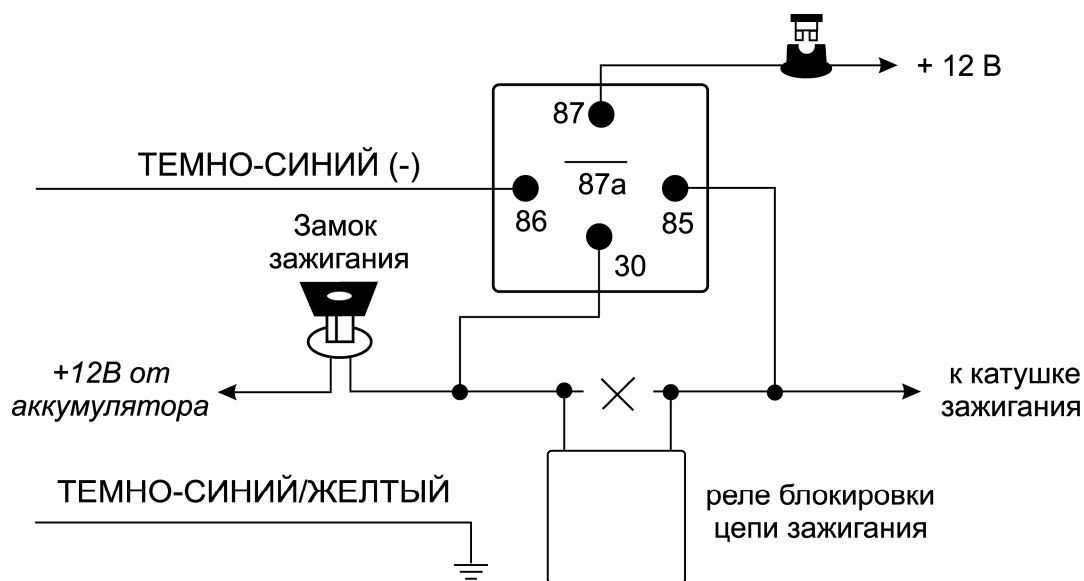

- a) Включите программируемую функцию № 14 (возможность постановки автомобиля на охрану с работающим двигателем).
- b) Одна из цепей блокировки двигателя ДОЛЖНА использоваться для блокировки цепи зажигания.
- c) Запрограммируйте тип выхода канала 2 системы как “**постоянный**” (функция № 19);
- d) Подсоедините ТЕМНО-СИНИЙ провод системы к контакту № 86 дополнительного реле.
- e) Подсоедините ТЕМНО-СИНИЙ/ЖЕЛТЫЙ провод системы к “массе”.
- f) Подсоедините контакты № 85 и № 30 реле к проводу от замка зажигания, на который поступает напряжение +12В, когда ключ зажигания находится в положениях “ВКЛ” (ON) и “ЗАПУСК” (CRANK) и присутствует напряжение 0В, когда ключ зажигания находится в любом ином положении. Контакт № 85 реле должен быть подключен к данному проводу ПОСЛЕ места подсоединения дополнительного реле блокировки цепи зажигания (как показано на схеме ниже).
- g) Подсоедините контакт № 87 реле к постоянному питанию +12В через предохранитель.



4) Вы можете также использовать выход дополнительного канала 2 системы для **ручного включения режима “турбо”** при установке системы на автомобиль с двигателем, оснащенный турбонаддувом

В этом случае:

- ♦ Припаркуйте автомобиль и, пока двигатель автомобиля все еще работает на холостом ходу, переведите рычаг переключения передач в положение “PARK” или в нейтральное положение, и поставьте автомобиль на стояночный тормоз.
- ♦ Перед выключением зажигания активизируйте выход канала 2 системы нажатием и удерживанием кнопки  передатчика на 3 секунды. Система будет подавать напряжение на замок зажигания в обход ключа зажигания в течение 1-й или 3-х минут (рекомендованная установка – 3 минуты).

- ♦ Выньте ключи из замка зажигания (двигатель будет продолжать работать), выйдите из автомобиля, убедитесь, что все двери, капот и багажник закрыты и поставьте систему в режим охраны автомобиля с работающим двигателем, нажав кнопку  передатчика на 3 секунды.
- ♦ Двигатель автомобиля будет продолжать работать на холостом ходу под управлением системы в течение запрограммированного времени, после чего будет автоматически остановлен и система перейдет в стандартный режим охраны. Вы можете также остановить двигатель до истечения запрограммированного времени нажатием и удерживанием кнопки  передатчика на 3 секунды.

Для реализации данной функции:

- Включите программируемую функцию № 14 (возможность постановки автомобиля на охрану с работающим двигателем).
- Одна из цепей блокировки двигателя ДОЛЖНА использоваться для блокировки цепи зажигания.
- Запрограммируйте выход дополнительного канала 2 системы как “таймерный 1-минутный” или “таймерный 3-х минутный” (функция № 19).
- Подсоедините ТЕМНО-СИНИЙ провод системы к контакту № 86 дополнительного реле.
- Подсоедините ТЕМНО-СИНИЙ/ЖЕЛТЫЙ провод системы к “массе”.
- Подсоедините контакты № 85 и № 30 реле к проводу от замка зажигания, на который поступает напряжение +12В, когда ключ зажигания находится в положениях “ВКЛ” (ON) и “ЗАПУСК” (CRANK) и присутствует напряжение 0В, когда ключ зажигания находится в любом ином положении. Контакт № 85 реле должен быть подключен к данному проводу ПОСЛЕ места подсоединения дополнительного реле блокировки цепи зажигания. Подсоедините контакт № 87 реле к постоянному питанию +12В через предохранитель (см. схему выше).

5) ТЕМНО-СИНИЙ провод может быть также запрограммирован как “**выход для управления пейджером**” (программируемая функция № 20). В этом случае он также уже более не управляется при нажатии кнопки  передатчика, вместо этого на ТЕМНО-СИНИЕМ проводе автоматически появится сигнал определенной полярности каждый раз при срабатывании системы.

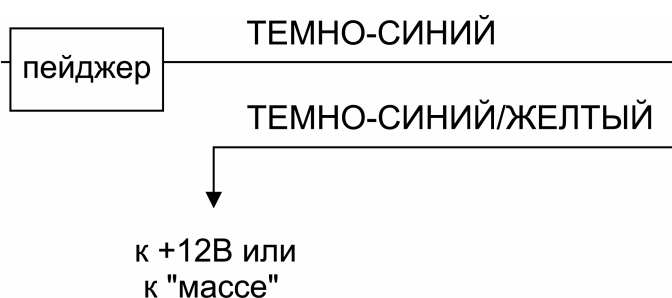

Подсоединение: Подсоедините ТЕМНО-СИНИЙ провод к проводу питания или триггера дополнительного пейджера. Подсоедините ТЕМНО-СИНИЙ/ЖЕЛТЫЙ провод к +12В или к “массе” в зависимости от полярности провода питания или триггера дополнительного пейджера.

6) Если автомобиль оборудован электрическими стеклоподъемниками, ТЕМНО-СИНИЙ провод системы может быть запрограммирован как “**выход для закрывания окон автомобиля при постановке системы на охрану**” (программируемая функция № 20). В этом случае данный выход системы также уже более не будет управляться нажатием кнопки  передатчика на 3 секунды.

В этом случае ТЕМНО-СИНИЙ провод будет замыкаться с ТЕМНО-СИНИМ/ЖЕЛТЫМ проводом на 30 секунд после постановки системы на охрану. Нажатие кнопки  передатчика в течение этих 30 секунд остановит работу данного выхода системы (система при этом останется в режиме охраны).

Для того, чтобы работа электрических стеклоподъемников не вызвала срабатывания системы, система автоматически отключит вход датчика удара и вход дополнительного датчика на все время, пока данный выход активизирован + еще 3 секунды.

Подсоединение: Найдите провод штатного модуля управления электрическими стеклоподъемниками автомобиля, при замыкании которого на “массу” или на +12В происходит закрывание окон. Подсоедините ТЕМНО-СИНИЙ провод системы к данному проводу. Подсоедините ТЕМНО-СИНИЙ/ЖЕЛТЫЙ провод системы к “массе” или к +12В в зависимости от полярности сигнала управляющего провода.

3) ТЕМНО-СИНИЙ провод может быть также запрограммирован как “**выход для дополнительной блокировки двигателя**” (программируемая функция № 20). В этом случае данный выход системы уже более не будет управляться нажатием кнопки  передатчика на 3 секунды. Вместо этого, ТЕМНО-СИНИЙ провод будет замыкаться с ТЕМНО-СИНИМ/ЖЕЛТЫМ проводом при включении зажигания когда система находится в режиме охраны и может использоваться для управления дополнительным нормально замкнутым реле блокировки стартера.

Подсоединение: Подсоедините ТЕМНО-СИНИЙ провод системы к клемме № 86 дополнительного реле. Подсоедините клемму № 85 реле к проводу от замка зажигания, на который поступает напряжение +12В, когда ключ зажигания находится в положении “ЗАПУСК” (CRANK), и присутствует напряжение 0В, когда ключ зажигания находится в любом ином положении.

Перережьте вышенайденный провод от замка зажигания, идущий к соленоиду стартера автомобиля, и подсоедините ту часть обрезанного провода, которая идет от замка зажигания, к клемме № 30 реле. Подсоедините другую часть провода к клемме № 87А реле.

Подсоедините ТЕМНО-СИНИЙ/ЖЕЛТЫЙ провод к “массе”.





Схема подключения ТЕМНО-СИНЕГО провода для блокировки цепи зажигания автомобиля:

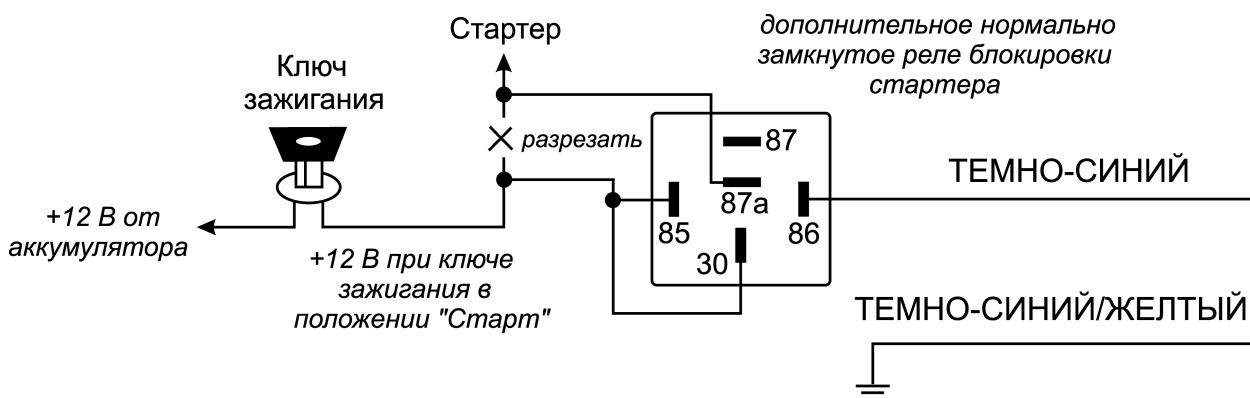
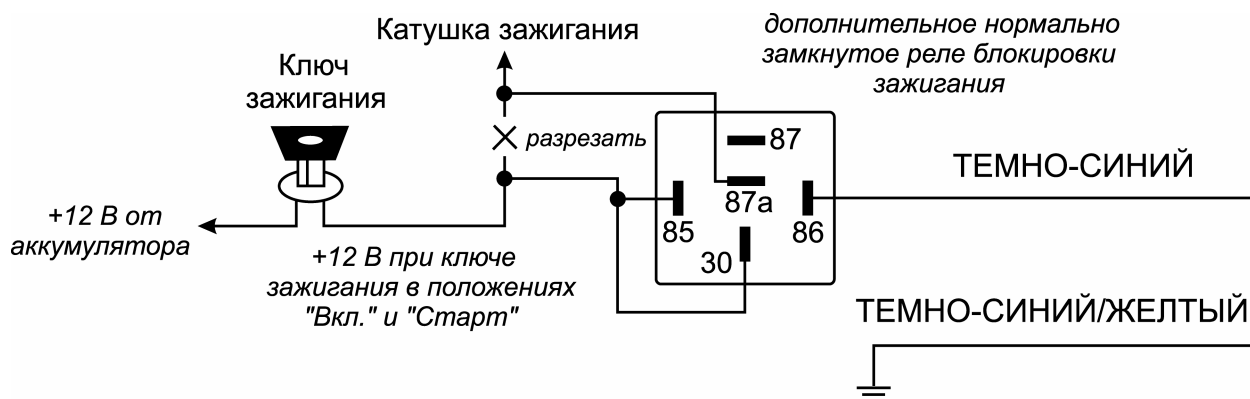

Примечание: Обратите внимание на то, что при использовании такого варианта подсоединения питание на реле блокировки будет подаваться только в момент попытки завести двигатель, таким образом, реле блокировки будет потреблять энергию аккумулятора только в момент попытки запуска двигателя.

ВНИМАНИЕ: Если используется функция *Anti-HiJack*, мы не рекомендуем подключать ТЕМНО-СИНИЙ провод для блокировки какой-либо иной цепи, кроме цепи стартера!

5) ТЕМНО-СИНИЙ провод может быть также запрограммирован как “**выход для управления внутрисалонным освещением автомобиля**” (программируемая функция № 20) и в этом случае он также уже более не будет замыкаться на “массу” при нажатии и удерживании кнопки  передатчика на 3 секунды. Вместо этого ТЕМНО-СИНИЙ провод будет замыкаться с ТЕМНО-СИНИМ/ЖЕЛТЫМ проводом на 30 секунд после снятия системы с охраны и будет импульсно замыкаться при срабатывании системы, обеспечивая включения внутрисалонного освещения в режиме тревоги.

Подсоединение: Подсоедините ТЕМНО-СИНИЙ провод системы к проводу лампы внутрисалонного освещения. Подсоедините ТЕМНО-СИНИЙ/ЖЕЛТЫЙ провод системы к +12В или к “массе” в зависимости от полярности управляющего провода лампы внутрисалонного освещения.

ЦЕПЬ ВНУТРИСАЛОННОГО ОСВЕЩЕНИЯ ОТРИЦАТЕЛЬНОЙ ПОЛЯРНОСТИ

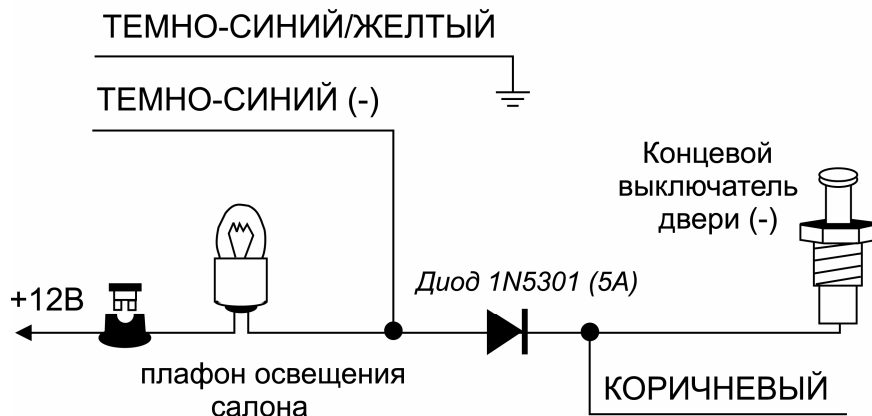

ЦЕПЬ ВНУТРИСАЛОННОГО ОСВЕЩЕНИЯ ПОЛОЖИТЕЛЬНОЙ ПОЛЯРНОСТИ

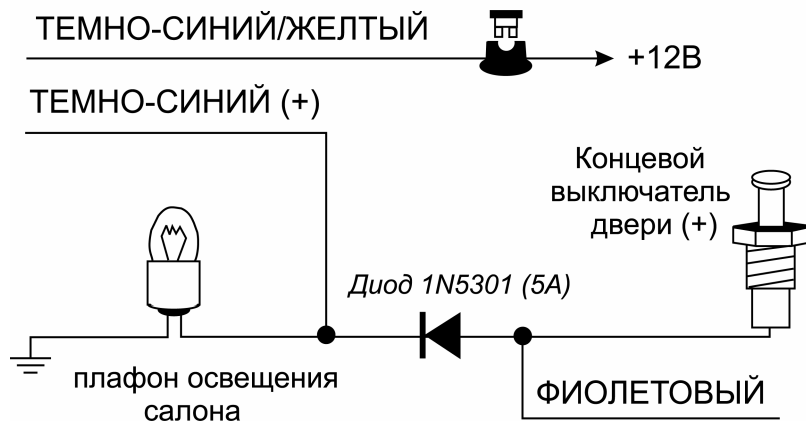

БЕЛЫЙ ПРОВОД С ЧЕРНОЙ ПОЛОСКОЙ: ПОЛОЖИТЕЛЬНЫЙ ВЫХОД ДЛЯ УПРАВЛЕНИЯ СИРЕНОЙ (1A)

Проложите этот провод через резиновую втулку в теплоизоляционной перегородке к месту установки сирены.

Подсоединение: Подсоедините БЕЛЫЙ провод с ЧЕРНОЙ полоской к Красному проводу сирены. Подсоедините Черный провод массы сирены к "массе".

КОРИЧНЕВЫЙ ПРОВОД: (-) ТРИГГЕР ДВЕРИ / (-) ВХОД ДЛЯ ПОДКЛЮЧЕНИЯ 5-ПРОВОДНОГО ЭЛЕКТРОПРИВОДА

1) Замыкание КОРИЧНЕВОГО провода на "массу" при открывании двери автомобиля обеспечивает немедленное срабатывание системы. Подсоединение триггера двери также необходимо для обеспечения работы функции пассивной постановки на охрану.

Подсоединение: Если штатный концевой выключатель двери замыкается на "массу" при открывании дверей (это типично для большинства автомобилей), Вы должны подсоединить КОРИЧНЕВЫЙ провод к одному из штатных концевых выключателей. В большинстве случаев КОРИЧНЕВЫЙ провод достаточно подсоединить только к одному концевому выключателю независимо от количества дверей в автомобиле.

ВНИМАНИЕ: Не используйте КОРИЧНЕВЫЙ провод, если полярность концевых выключателей дверей в автомобиле +12V (См. подключение ФИОЛЕТОВОГО провода выше).

2) Если в автомобиле используются концевые выключатели дверей положительной полярности, КОРИЧНЕВЫЙ провод может быть также запрограммирован как "(-) вход для подключения 5-проводного электропривода" (программируемая функция № 18). В этом случае, при замыкании КОРИЧНЕВОГО провода на "массу" система будет автоматически подавать импульс для отпирания дверей автомобиля, а при отключении от "массы" - импульс для запираания дверей автомобиля, но **только при выключенном режиме охраны**.

Использование данной функции позволит Вам реализовать функцию “центрального замка” без необходимости использования дополнительного модуля, достаточно будет только установить один 5-проводный электропривод в двери водителя и 2-проводные электроприводы в остальных дверях. После этого, при запирании или отпирании двери водителя система будет автоматически запирать или отпирать все двери автомобиля.

Подсоединение: Среди проводов 5-проводного электропривода, установленного в двери водителя, найдите провод, соответствующий общему контакту встроенной в электропривод контактной группы. Подсоедините к нему КОРИЧНЕВЫЙ провод системы. Затем найдите провод, который замыкается с общим проводом встроенной контактной группы, когда дверь не заперта. Подключите этот провод к "массе" автомобиля. Третий провод встроенной контактной группы изолируйте.

ФИОЛЕТОВЫЙ ПРОВОД: (+) ТРИГГЕР ДВЕРИ / (+) ВХОД ДЛЯ ПОДКЛЮЧЕНИЯ 5-ПРОВОДНОГО ЭЛЕКТРОПРИВОДА / (+) ВХОД ДЛЯ РЕАЛИЗАЦИИ АВТОМАТИЧЕСКОГО РЕЖИМА “ТУРБО” ПО ВАРИАНТУ 1 / (+) ВХОД ДЛЯ РЕАЛИЗАЦИИ АВТОМАТИЧЕСКОГО РЕЖИМА “ТУРБО” ПО ВАРИАНТУ 2

1) Замыкание ФИОЛЕТОВОГО провода на +12В при открывании двери автомобиля обеспечивает немедленное срабатывание системы. Подсоединение триггера двери также необходимо для обеспечения работы функции пассивной постановки на охрану и ряда других охранных и сервисных функций системы.

Подсоединение: Если выключатель внутрисалонного освещения имеет на выходе +12В при открывании двери (большинство автомобилей Ford, ГАЗ), Вы должны подсоединить ФИОЛЕТОВЫЙ провод к одному из штатных концевых выключателей. В большинстве случаев ФИОЛЕТОВЫЙ провод достаточно подсоединить только к одному концевому выключателю независимо от количества дверей в автомобиле.

ВНИМАНИЕ: Не используйте ФИОЛЕТОВЫЙ провод, если концевые выключатели дверей отрицательной полярности (См. подключение КОРИЧНЕВОГО провода ниже).

2) Если в автомобиле используются концевые выключатели дверей отрицательной полярности, ФИОЛЕТОВЫЙ провод может быть также запрограммирован как “(+) вход для подключения 5-проводного электропривода” (программируемая функция № 17). В этом случае, при замыкании ФИОЛЕТОВОГО провода на +12 В система будет автоматически подавать импульс для отпирания дверей автомобиля, а при отключении от +12 В - импульс для запирания дверей автомобиля, но **только при выключенном режиме охраны**.

Использование данной функции позволит Вам реализовать функцию “центрального замка” без необходимости использования дополнительного модуля, достаточно будет только установить один 5-проводный электропривод в двери водителя и 2-проводные электроприводы в остальных дверях. После этого, при запирании или отпирании двери водителя система будет автоматически запирать или отпирать все двери автомобиля.



Подсоединение: Среди проводов 5-проводного электропривода, установленного в двери водителя, найдите провод, соответствующий общему контакту встроенной в электропривод контактной группы. Подсоедините к нему ФИОЛЕТОВЫЙ провод системы. Затем найдите провод, который замыкается с общим проводом встроенной контактной группы, когда дверь не заперта. Подключите этот провод к постоянному питанию +12В автомобиля. Третий провод встроенной контактной группы изолируйте.

3) Если в автомобиле используются концевые выключатели дверей отрицательной полярности, ФИОЛЕТОВЫЙ провод системы может быть также запрограммирован как “(+) вход для реализации автоматического режима “турбо” по варианту 1 или по варианту 2” (программируемая функция № 17).

В этом случае:

- каждый раз при переводе рычага переключения передач в положение “PARK” или в нейтральное положение, и/или постановке автомобиля на стояночный тормоз (т.е. при замыкании ФИОЛЕТОВОГО провода системы на +12В при **включенном** зажигании), система по цепи ТЕМНО-СИНЕГО провода (вариант 1) или по цепи ЗЕЛЕНОГО/ЖЕЛТОГО провода (вариант 2) автоматически будет подавать напряжение на замок зажигания в обход ключа зажигания в течение 3 минут. Если в течение этого времени рычаг переключения передач переведен из положения “PARK” или если автомобиль будет снят со стояночного тормоза - система немедленно перестанет подавать питание на замок зажигания.
- Выньте ключи из замка зажигания (двигатель будет продолжать работать), выйдите из автомобиля, убедитесь, что все двери, капот и багажник закрыты и поставьте систему в режим охраны автомобиля с работающим двигателем.
- Двигатель автомобиля будет продолжать работать на холостом ходу под управлением системы еще в течение 3-х минут, после чего будет автоматически остановлен и система перейдет в стандартный режим охраны. Если для реализации данной функции используется цепь ТЕМНО-СИНЕГО провода (вариант 1), то двигатель также может быть остановлен до истечения 3-х минут кратковременным нажатием кнопки  передатчика, после чего система также перейдет в стандартный режим охраны.

Для реализации данной функции **по варианту 1** (используя цепь ТЕМНО-СИНЕГО провода):

- ◆ Включите программируемую функцию № 14 (возможность постановки автомобиля на охрану с работающим двигателем).
- ◆ Одна из цепей блокировки двигателя ДОЛЖНА использоваться для блокировки цепи зажигания.
- ◆ Запрограммируйте функцию ФИОЛЕТОВОГО провода системы как **“Положительный вход для реализации автоматического режима “турбо” по варианту 1**” (программируемая функция № 17).
- ◆ Выход дополнительного канала 2 системы (ТЕМНО-СИНИЙ провод системы) будет **автоматически** запрограммирован как “таймерный 3-х минутный” и более уже **не будет** активизироваться с помощью передатчика (кратковременным нажатием кнопки  передатчика можно будет только остановить работу данного выхода системы).
- ◆ Подсоедините ФИОЛЕТОВЫЙ провод к проводу от коробки переключения передач, который замыкается на +12В при переводе рычага переключения передач в положение “PARK” или в нейтральное положение. Если данное подключение невозможно, Вы можете подсоединить ФИОЛЕТОВЫЙ провод к проводу, который замыкается на +12В при постановке автомобиля на стояночный тормоз. При необходимости используйте дополнительные реле для изменения полярности сигнала.
- ◆ Каждый раз при замыкании ФИОЛЕТОВОГО провода системы на +12В при **включенном** зажигании ТЕМНО-СИНИЙ провод системы автоматически замыкаться на “массу” на 3 минуты. Если в течение этого времени ФИОЛЕТОВЫЙ провод системы будет отключен от +12В или если была нажата кнопка  передатчика, то ТЕМНО-СИНИЙ провод системы будет немедленно разомкнут от “массы”.
- ◆ Подсоедините ТЕМНО-СИНИЙ провод системы к контакту № 86 дополнительного реле (см. выше схему подключения для реализации ручного управления режимом “турбо”).
- ◆ Подсоедините контакты № 85 и № 30 реле к проводу от замка зажигания, на который поступает напряжение +12В, когда ключ зажигания находится в положениях “ВКЛ” (ON) и “ЗАПУСК” (CRANK) и присутствует напряжение 0В, когда ключ зажигания находится в любом ином положении. Контакт № 85 реле должен быть подключен к данному проводу ПОСЛЕ места подсоединения дополнительного реле блокировки цепи зажигания. Подсоедините контакт № 87 реле к постоянному питанию +12В через предохранитель.

Для реализации данной функции **по варианту 2** (используя цепь ЗЕЛЕНОВОГО/ЖЕЛТОГО провода):

- ◆ Включите программируемую функцию № 14 (возможность постановки автомобиля на охрану с работающим двигателем).
- ◆ Одна из цепей блокировки двигателя ДОЛЖНА использоваться для блокировки цепи зажигания.
- ◆ Запрограммируйте функцию ФИОЛЕТОВОГО провода системы как **“Положительный вход для реализации автоматического режима “турбо” по варианту 2**” (программируемая функция № 17).
- ◆ Выход ЗЕЛЕНОВОГО/ЖЕЛТОГО провод системы) будет **автоматически** запрограммирован как “таймерный 3-х минутный” и более уже **не будет** выполнять какие-либо иные функции.
- ◆ Подсоедините ФИОЛЕТОВЫЙ провод к проводу от коробки переключения передач, который замыкается на +12В при переводе рычага переключения передач в положение “PARK” или в нейтральное положение. Если данное подключение невозможно, Вы можете подсоединить ФИОЛЕТОВЫЙ провод к проводу, который замыкается на +12В при постановке автомобиля на стояночный тормоз. При необходимости используйте дополнительные реле для изменения полярности сигнала.
- ◆ Каждый раз при замыкании ФИОЛЕТОВОГО провода системы на +12В при **включенном** зажигании ЗЕЛЕНЫЙ/ЖЕЛТЫЙ провод системы автоматически замыкаться на “массу” на 3 минуты. Если в течение этого времени ФИОЛЕТОВЫЙ провод системы будет отключен от +12В, то ЗЕЛЕНЫЙ/ЖЕЛТЫЙ провод системы будет немедленно разомкнут от “массы”.
- ◆ Подсоедините ЗЕЛЕНЫЙ/ЖЕЛТЫЙ провод системы к контакту № 86 дополнительного реле (см. выше схему подключения для реализации ручного управления режимом “турбо”).
- ◆ Подсоедините контакты № 85 и № 30 реле к проводу от замка зажигания, на который поступает напряжение +12В, когда ключ зажигания находится в положениях “ВКЛ” (ON) и “ЗАПУСК” (CRANK) и присутствует напряжение 0В, когда ключ зажигания находится в любом ином положении. Контакт № 85 реле должен быть подключен к данному проводу ПОСЛЕ места подсоединения дополнительного реле блокировки цепи зажигания. Подсоедините контакт № 87 реле к постоянному питанию +12В через предохранитель.

ЧЕРНЫЙ ПРОВОД: “МАССА”

Черный провод подает “массу” на основной блок системы.

Подсоединение: Подсоедините ЧЕРНЫЙ провод системы к отрицательной клемме аккумулятора.

КРАСНЫЙ ПРОВОД С ПРЕДОХРАНИТЕЛЕМ 15А: +12В ПОСТОЯННОГО ТОКА ОТ АККУМУЛЯТОРА

Этот провод подает питание на основной блок системы и на встроенное реле управления указателями поворота. Подсоедините КРАСНЫЙ провод с предохранителем 15А к +12В постоянного тока от аккумулятора автомобиля.

УПРАВЛЕНИЕ ЗАМКАМИ ДВЕРЕЙ

СИНИЙ/ЧЕРНЫЙ, СИНИЙ/БЕЛЫЙ, СИНИЙ/КРАСНЫЙ, ЗЕЛЕНый/ЧЕРНЫЙ, ЗЕЛЕНый/БЕЛЫЙ и ЗЕЛЕНый/КРАСНЫЙ провода 6-контактного разъема системы предназначены для подсоединения встроенных реле управления замками дверей. Функция каждого из этих проводов показана ниже.

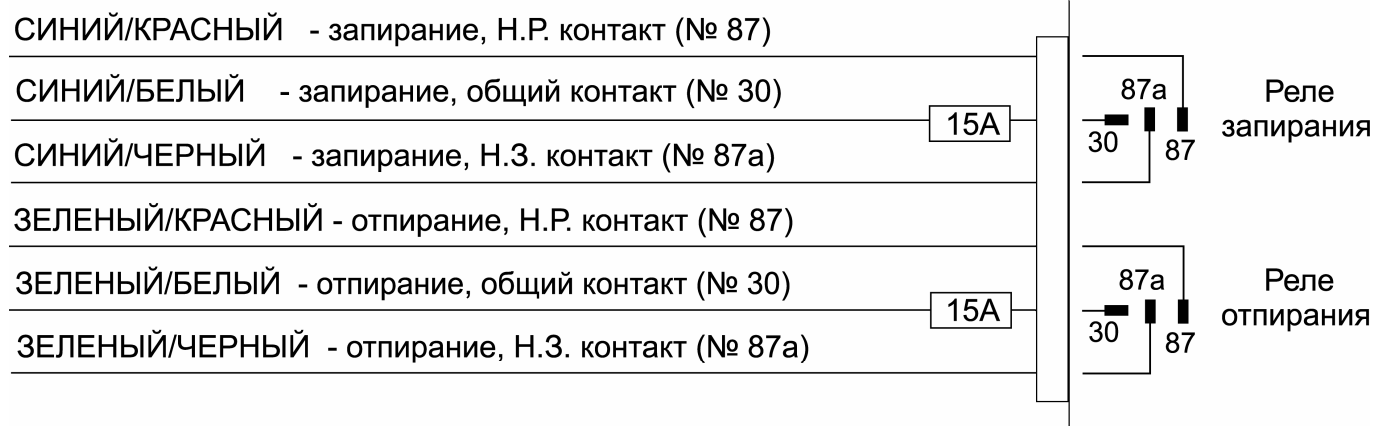

Перед подключением системы к установленным электроприводам замков дверей необходимо определить тип штатной системы центрального замка. Для этого – выньте выключатель дверного замка из панели двери водителя и протестируйте провода, идущие от выключателя.

1. 3-ПРОВОДНАЯ СИСТЕМА ЦЕНТРАЛЬНОГО ЗАМКА, УПРАВЛЯЕМАЯ СИГНАЛОМ ОТРИЦАТЕЛЬНОЙ ПОЛЯРНОСТИ (см. схему 1)

Если от выключателя идет 3 провода, один из которых постоянно замкнут на “массу” (независимо от положения выключателя), а из двух других проводов один будет замыкаться на “массу” при переводе выключателя в положение “Lock” (“Закрyто”), а другой будет замыкаться на массу при переводе выключателя в положение “Unlock” (“Открыто”) – Вы имеете дело с 3-проводной цепью отрицательной полярности.

- ◆ В автомобилях такого типа СИНИЙ/ЧЕРНЫЙ и ЗЕЛЕНый/ЧЕРНЫЙ провода системы НЕ используются.
- ◆ ЗЕЛЕНый/КРАСНЫЙ и СИНИЙ/КРАСНЫЙ провода системы должны быть подсоединены к “массе”.
- ◆ Подсоедините СИНИЙ/БЕЛЫЙ провод к штатному проводу запираения автомобиля.
- ◆ Подсоедините ЗЕЛЕНый/БЕЛЫЙ провод к штатному проводу отпираения автомобиля.

2. 3-ПРОВОДНАЯ СИСТЕМА ЦЕНТРАЛЬНОГО ЗАМКА, УПРАВЛЯЕМАЯ СИГНАЛОМ ПОЛОЖИТЕЛЬНОЙ ПОЛЯРНОСТИ (см. схему 2):

Если от выключателя идет 3 провода, один из которых постоянно замкнут на +12В (независимо от положения выключателя), а из двух других проводов один будет замыкаться на +12В при переводе выключателя в положение “Lock” (“Закрyто”), а другой будет замыкаться на +12В при переводе выключателя в положение “Unlock” (“Открыто”) – Вы имеете дело с 3-проводной цепью положительной полярности.

- ◆ В автомобилях такого типа СИНИЙ/ЧЕРНЫЙ и ЗЕЛЕНый/ЧЕРНЫЙ провода системы НЕ используются.
- ◆ Подсоедините ЗЕЛЕНый/КРАСНЫЙ и СИНИЙ/КРАСНЫЙ провода системы к +12В постоянного тока.
- ◆ Подсоедините СИНИЙ/БЕЛЫЙ провод к штатному проводу запираения автомобиля.
- ◆ Подсоедините ЗЕЛЕНый/БЕЛЫЙ провод к штатному проводу отпираения автомобиля.

3. 5 (4)-ПРОВОДНАЯ СИСТЕМА ЦЕНТРАЛЬНОГО ЗАМКА, УПРАВЛЯЕМАЯ СИГНАЛОМ ОБРАТНОЙ (ПЕРЕМЕННОЙ) ПОЛЯРНОСТИ (см. схему 3):

Если от выключателя идет 5 проводов (или иногда 4) – в данном автомобиле установлена штатная система центрального замка с переменной полярностью управляющего импульса. В таких системах нет штатных реле или собственно модуля центрального замка т.к. +12В подается непосредственно от выключателя на электроприводы замков и, к тому же, обеспечивается обратный выход на массу.

Один из 5 проводов, идущих от выключателя, будет постоянно замкнут на +12В, независимо от положения выключателя. Два провода (или один) будут постоянно замкнуты на массу, независимо от положения выключателя. Из двух оставшихся проводов – один будет замыкаться на +12В при переводе выключателя в положение “Lock” (“Закрyто”), а другой будет замыкаться на +12В при переводе выключателя в положение “Unlock” (“Открыто”).

В автомобилях данного типа необходимо перерезать штатные провода, идущие от главного выключателя замков дверей (“Master”), находящегося в водительской двери, к выключателям замков других дверей, а затем к электроприводам замков.

- ◆ Перережьте штатный провод запираения, идущий от главного выключателя, и подсоедините СИНИЙ/БЕЛЫЙ провод к той части перерезанного провода, которая идет к выключателям других дверей и к электроприводам замков. Подсоедините СИНИЙ/ЧЕРНЫЙ провод к другой части перерезанного провода запираения, которая идет к главному выключателю.
- ◆ Перережьте штатный провод отпираения, идущий от главного выключателя, и подсоедините ЗЕЛЕНый/БЕЛый провод к той части перерезанного провода, которая идет к выключателям других дверей и к электроприводам замков. Подсоедините ЗЕЛЕНый/ЧЕРНЫЙ провод к другой части перерезанного провода отпираения, которая идет к главному выключателю.
- ◆ Подсоедините ЗЕЛЕНый/КРАСНый и СИНИЙ/КРАСНый провода системы к +12В постоянного тока.

4. ВАКУУМНАЯ СИСТЕМА ЦЕНТРАЛЬНОГО ЗАМКА (см. схему 4)

На автомобилях марки Mercedes-Benz или Audi используется вакуумная система центрального замка. Она имеет электровыключатели (встроенные в пневмоприводы), которые подают +12В или “массу” на пневмонасос. Эти выключатели работают при запираении и отпираении дверей изнутри или ключом снаружи автомобиля. Полярность выключателей определяет, будет ли насос создавать давление или разрежение.

Подсоединение может выполняться либо под декоративной накладкой (панелью) слева от водителя, либо непосредственно на пневмонасосе, который обычно установлен в багажнике или под задним сиденьем.

- ◆ Подсоедините ЗЕЛЕНый/КРАСНый провод системы к +12В постоянного тока.
- ◆ Подсоедините СИНИЙ/КРАСНый провод системы к “массе”.
- ◆ Подсоедините остальные провода системы как показано на схеме 4.

Примечание: В автомобилях выпуска 1989 г. (или ранее) пневмонасос работает около 3 секунд. При установке системы на такие автомобили необходимо будет также запрограммировать длительность импульса, подаваемого на замки дверей, на 3.5 секунды (программируемая функция № 16).

5. 1-ПРОВОДНАЯ СИСТЕМА ЦЕНТРАЛЬНОГО ЗАМКА, УПРАВЛЯЕМАЯ СИГНАЛОМ ОТРИЦАТЕЛЬНОЙ ПОЛЯРНОСТИ (см. схему 5)

Если автомобиль марки Nissan, Mitsubishi или Lotus и в двери нет переключателя – необходимо найти провод, идущий из двери водителя, который замкнут на массу, если двери автомобиля открыты, и «разомкнут», если двери закрыты.

- ◆ В автомобилях данного типа СИНИЙ/КРАСНый и ЗЕЛЕНый/ЧЕРНый провода системы НЕ используются.
- ◆ Подсоедините ЗЕЛЕНый/КРАСНый провод системы к “массе”.
- ◆ Подсоедините остальные провода системы как показано на схеме 5.

6. УСТАНОВКА ДОПОЛНИТЕЛЬНЫХ ЭЛЕКТРОПРИВОДОВ (см. схему 6):

Если автомобиль не оборудован центральным замком или электроприводами замков дверей, Вы можете установить дополнительные электроприводы и подсоединить их к системе следующим образом:

- ◆ Подсоедините СИНИЙ/ЧЕРНый и ЗЕЛЕНый/ЧЕРНый провода системы к “массе”.
- ◆ Подсоедините СИНИЙ/КРАСНый и ЗЕЛЕНый/КРАСНый провода к +12 постоянного тока.
- ◆ Подсоедините ЗЕЛЕНый/БЕЛый провод к Синему проводу отпираения электропривода.
- ◆ Подсоедините СИНИЙ/БЕЛый провод к Зеленому проводу запираения электропривода.

ДВОЙНОЙ ИМПУЛЬС ЗАПИРАНИЯ / ДВОЙНОЙ ИМПУЛЬС ОТПИРАНИЯ / ФУНКЦИЯ “КОМФОРТ”

а) Штатные системы центрального замка некоторых последних моделей автомобилей требуют двойного отрицательного импульсного сигнала для включения блокировки дверей после их запираения (импульс “до-запираения”). В этом случае необходимо соответствующим образом запрограммировать функцию № 16.

б) Штатные системы центрального замка некоторых последних моделей автомобилей требуют двойного отрицательного импульсного сигнала для отпираения дверей автомобиля. В этом случае необходимо соответствующим образом запрограммировать функцию № 16.

с) Ряд современных автомобилей оборудован штатной системой “Комфорт” (или “Total Closure”), которая обеспечивает запираение всех дверей и закрывание всех окон и люка при запираении замка двери водителя ключом и удерживании его в замке в течение определенного времени.

Если функция № 16 запрограммирована соответствующим образом, то при постановке системы на охрану с помощью передатчика система будет подавать импульс запираения 10 секунд (необходимо для некоторых автомобилей VW, Audi, Opel и Mercedes) или 30 секунд (необходимо для некоторых моделей BMW и ряда других). На этот период времени система также автоматически отключит все зоны и триггеры системы.

Если вход какой-либо зоны охраны остается активным после окончания импульса запираения – данная зона будет обойдена, сирена системы подаст 3 сигнала, а указатели поворота включатся 3 раза.

Во всех остальных случаях (при снятии системы с охраны, при пассивной постановке на охрану, автоматической повторной постановке на охрану и т.д.) будут подаваться импульсы отпираения и запираения длительностью 0.8 с.

Работа данной функции может быть остановлена нажатием кнопки  передатчика в любой момент в течение времени работы данной функции после постановки системы на охрану с помощью передатчика. Система при этом останется в режиме охраны.

ПОДСОЕДИНЕНИЕ ДОПОЛНИТЕЛЬНЫХ РАЗЪЕМОВ СИСТЕМЫ

4-КОНТАКТНЫЙ БЕЛЫЙ РАЗЪЕМ: 2-УРОВНЕВЫЙ ДАТЧИК УДАРА (ДАТЧИК 1)

Проложите Красный, Черный, Синий и Зеленый провода, оканчивающиеся 4-контактным белым разъемом, от датчика удара к основному блоку системы и подсоедините его с одной стороны к датчику удара, а с другой - к Белому разъему блока.

4-КОНТАКТНЫЙ БЕЛЫЙ РАЗЪЕМ: РАЗЪЕМ ДЛЯ ПОДСОЕДИНЕНИЯ ДОПОЛНИТЕЛЬНОГО 2-ЗОННОГО ДАТЧИКА (ДАТЧИК 2)

Проложите Красный, Черный, Синий и Зеленый провода, оканчивающиеся 4-контактным белым разъемом, от дополнительного датчика к основному блоку системы и подсоедините его с одной стороны к датчику, а с другой - к Белому разъему блока.

2-КОНТАКТНЫЙ СИНИЙ РАЗЪЕМ: ПЕРЕКЛЮЧАТЕЛЬ VALET

Проложите Серый и Черный провода, оканчивающиеся 2-контактным синим разъемом, от кнопочного переключателя VALET к основному блоку системы и подсоедините его к Синему разъему блока.

2-КОНТАКТНЫЙ БЕЛЫЙ РАЗЪЕМ: СВЕТОДИОДНЫЙ ИНДИКАТОР (СИД)

Проложите Красный и Синий провода, оканчивающиеся 2-контактным белым разъемом, от СИДа к основному блоку системы и подсоедините его к Белому разъему блока.

ЗАВЕРШЕНИЕ УСТАНОВКИ:

РЕГУЛИРОВКА ДАТЧИКА УДАРА: Осторожно поверните регулировочный винт против часовой стрелки до упора при помощи маленькой отвертки (НЕ проворачивайте винт вокруг оси. Максимальный угол регулировки 270°). Закройте капот, багажник и поставьте систему на охрану. Подождите 6 секунд пока работа всех охраняемых устройств стабилизируется, затем сильно ударьте кулаком по *заднему бамперу* или по *передней стойке* с такой силой, которая была бы достаточной для того, чтобы разбить стекло. **Внимание!** Не стучите по стеклу, Вы можете его разбить!

Если система не сработала, поверните регулировочный винт по часовой стрелке (для увеличения чувствительности) примерно на 1/4 оборота и проверьте чувствительность датчика еще раз. Повторяйте эту процедуру до тех пор, пока не сработает сигнализация. Охрана должна срабатывать при сильном ударе по заднему бамперу автомобиля. При более слабом ударе должен срабатывать режим предупреждения и сирена подаст 3 коротких сигнала.

Внимание! При высокой чувствительности охрана будет срабатывать при вибрациях от проходящих рядом тяжелых автомобилей. Для уменьшения чувствительности поверните регулировочный винт против часовой стрелки

ЗАЩИТА ПРОВОДКИ: Всегда защищайте провода спиральными трубками или обматывайте их изолентой. Закрепите жгуты проводов по всей длине при помощи пластиковых перетяжек. Это обеспечит отсутствие повреждений проводов при их соприкосновении с горячими или острыми подвижными частями автомобиля.

ДОПОЛНИТЕЛЬНАЯ СИРЕНА С АВТОНОМНЫМ ПИТАНИЕМ ALLIGATOR BS-98M

Данная система совместима с дополнительной сиреной с автономным питанием ALLIGATOR BS-98M. В данной сирене реализована схема защиты от обрыва проводов управления, таким образом, сирена немедленно сработает не только при попытке отключить аккумулятор автомобиля или при обрыве проводов питания, но и при попытке оборвать провод системы, управляющий сиреной (БЕЛЫЙ/ЧЕРНЫЙ провод).

РАБОТА СИСТЕМЫ: Уделите некоторое время просмотру соответствующих пунктов в Руководстве пользователя и детально объясните работу системы Вашему заказчику.

ТЕХНИЧЕСКИЕ ХАРАКТЕРИСТИКИ































Номинальное напряжение питания	+12В постоянного тока
Номиналы предохранителей	
- на Красном проводе	15А
- на Красном/Белом проводе	5А
Потребление тока	<20мА в режиме охраны
Постановка на охрану	через 3/45 секунд после нажатия кнопки передатчика
Максимальное количество циклов режима тревоги	6 циклов по 30 секунд
Автоматическая повторная постановка на охрану	через 30 секунд после снятия с режима охраны
Автоматическая постановка на охрану	через 30 секунд после закрывания последней двери
Количество индицируемых зон охраны	6
Триггеры системы:	<ul style="list-style-type: none">- отрицательный триггер двери- положительный триггер двери- отрицательный триггер капота/багажника- вход зажигания- датчик удара- дополнительный датчик- зона предупреждения- питание системы
Максимальное количество передатчиков	4
Количество кодовых комбинаций	1.8×10^{24} с динамическим изменением кода

Предельно допустимые параметры:

Напряжение питания	Не менее 9В, не более 16В
Диапазон рабочих температур (основной блок системы)	От -40 градусов С до +85 градусов С
Макс. ток нагрузки реле блокировки стартера	Не более 40А
Макс. ток нагрузки реле указателей поворота:	Не более 15А (2 x 7.5А)
Макс. импульсный ток нагрузки реле запираания:	Не более 35А
Макс. импульсный ток нагрузки реле отпираания:	Не более 35А
Макс. ток нагрузки выхода 2-го канала системы:	Не более 15А
Макс. ток нагрузки выхода Белого/Черного провода системы (выход на сирену):	Не более 2А
Макс. ток нагрузки выхода Оранжевого/Белого провода системы (выход на реле блокировки стартера):	Не более 500мА
Макс. ток нагрузки выхода Зеленого/Желтого провода системы	Не более 200мА

ФУНКЦИИ КНОПОК БРЕЛКОВ-ПЕРЕДАТЧИКОВ СИСТЕМЫ

Передачики, входящие в комплект системы, программируются на заводе-изготовителе следующим образом:

ФУНКЦИЯ	КНОПКА (КОМБИНАЦИЯ КНОПОК)	ПРИМЕЧАНИЕ
Дистанционная постановка на охрану или дистанционное запирание дверей в режиме Valet		Нажать и отпустить
Запирание дверей во время движения автомобиля		Нажать и отпустить при включенном зажигании
Постановка на охрану с отключением зоны предупреждения датчиков	 , 	Нажать последовательно в течение 5 секунд
Постановка на охрану с отключением обеих зон датчиков	 ,  , 	Нажать последовательно в течение 5 секунд
Бесшумная постановка на охрану		Нажать и удерживать 1,5 секунды
Бесшумная постановка на охрану с отключением зоны предупреждения датчиков	 , 	Нажать и отпустить кнопку  в течение 5 секунд после бесшумной постановки на охрану
Бесшумная постановка на охрану с отключением обеих зон датчиков	 ,  , 	Нажать и отпустить кнопку  2 раза в течение 5 секунд после бесшумной постановки на охрану
Включение режима охраны автомобиля с работающим двигателем (если включена функция № 14)		Нажать и удерживать 3 секунды при включенном зажигании
Включение “бесшумного” режима охраны	 , 	Нажать и отпустить одновременно
Дистанционное снятие с охраны или дистанционное отпирание дверей в режиме Valet		Нажать и отпустить
Отпирание дверей во время движения автомобиля		Нажать и отпустить при включенном зажигании
Бесшумное снятие с охраны		Нажать и удерживать 1,5 секунды
Выход канала 2 (дистанционное отпирание замка багажника / управление дополнительными устройствами)		Нажать и удерживать 3 секунды
Дистанционное включение режима “Паника”	 + 	Нажать одновременно и удерживать 3 секунды при выключенном зажигании
Дистанционное включение режима “Anti-HiJack”	 + 	Нажать одновременно и удерживать 3 секунды при включенном зажигании
“Поиск автомобиля”	 + 	Нажать одновременно при выключенном зажигании
Включение встроенного фонарика		Нажать и удерживать кнопку  4-х кнопочного передатчика

ВНИМАНИЕ: Так как в передатчиках используется постоянно меняющийся (динамический) код, в определенных, достаточно редких ситуациях (например, при нажатии кнопок брелка более 30 раз вдали от автомобиля) может произойти рассинхронизация брелков и системы. В этом случае - подойдите к автомобилю и быстро нажмите кнопку передатчика дважды. Синхронизация будет восстановлена и брелок вновь сможет управлять системой.

Программирование кодов новых передатчиков системы

В память системы может быть запрограммировано всего до 4-х передатчиков. При программировании нового или дополнительного передатчика, все коды ранее запрограммированных передатчиков будут автоматически стерты из памяти системы. Таким образом, при попытке несанкционированного программирования кодов дополнительных передатчиков код Вашего “рабочего” передатчика будет автоматически удален из памяти системы, и Вы сразу же обратите на это внимание.

ВНИМАНИЕ: Помните, что каждая операция должна быть выполнена в течение 15 секунд после предыдущей операции. Если 15-секундный интервал превышен, система автоматически выйдет из режима программирования, что будет подтверждено одним коротким и одним длинным сигналом сирены. Если в процессе программирования было выключено зажигание система также немедленно выйдет из режима программирования и Вы услышите 1 короткий и 1 длинный сигналы сирены.

Для программирования дополнительных передатчиков системы:

1. Снимите систему с охраны, сядьте в автомобиль и введите Ваш персональный код отключения системы (если функция № 9 запрограммирована как “Code”) или заводской код “11” (если функция № 9 запрограммирована как “Valet”). Если ранее была активизирована функция Anti-HiJack, то введение кода также автоматически отключит данную функцию:

- ◆ Включите, выключите и вновь включите зажигание
- ◆ В течение 15 секунд нажмите и отпустите кнопочный выключатель Valet количество раз, равное 1-й цифре Вашего персонального кода (заводская установка – 1 раз), затем выключите и вновь включите зажигание.

Примечание: Если Ваш персональный код состоит только из одной цифры – пропустите следующий шаг.

- ◆ В течение 15 секунд нажмите и отпустите кнопочный выключатель Valet количество раз, равное 2-й цифре Вашего персонального кода (заводская установка – 1 раз), затем выключите и вновь включите зажигание.
2. В течение 15 секунд после включения зажигания нажмите кнопочный выключатель Valet 3 раза. Вы услышите 1 короткий сигнал сирены и СИД начнет медленно мигать, подтверждая, что система готова к программированию нового передатчика.
3. Нажмите и удерживайте кнопку  нового передатчика до тех пор, пока Вы не услышите длинный сигнал сирены, подтверждающий, что программирование передатчика произведено. СИД системы при этом будет светиться постоянно, пока кнопка остается нажатой.

ВНИМАНИЕ: После программирования первого передатчика коды всех передатчиков, запрограммированных ранее, будут стерты из памяти системы.

4. Отпустите кнопку передатчика. СИД системы вновь начнет медленно мигать, подтверждая, что система готова к программированию следующего передатчика.
5. Повторите шаги 3 и 4 для программирования **всех** оставшихся передатчиков, которые Вы собираетесь использовать.

ВНИМАНИЕ: При попытке запрограммировать 5-й передатчик, код первого передатчика будет “вытеснен” из памяти системы, при попытке запрограммировать 6-й передатчик, код второго передатчика будет “вытеснен” из памяти системы, и т.д.

6. Для **выхода** из режима программирования:

- ◆ выключите зажигание *или*
- ◆ подождите 15 секунд, не производя никаких действий.

Вы услышите 1 короткий и 1 длинный сигнал сирены, подтверждающие, что система вышла из режима программирования передатчиков.

Схема 1. 3-проводная система центрального замка, управляемая сигналом отрицательной полярности (большинство автомобилей японского производства)

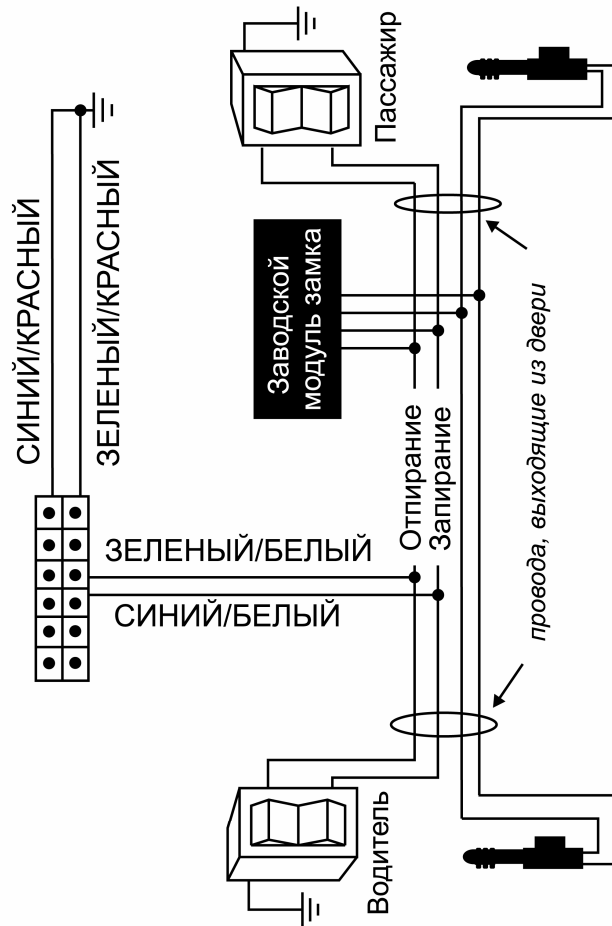

Зеленый/Черный и Синий/Черный провода системы не используются. Изолируйте их отдельно друг от друга

Схема 2. 3-проводная система положительной полярности (большинство легковых автомобилей марки GM)

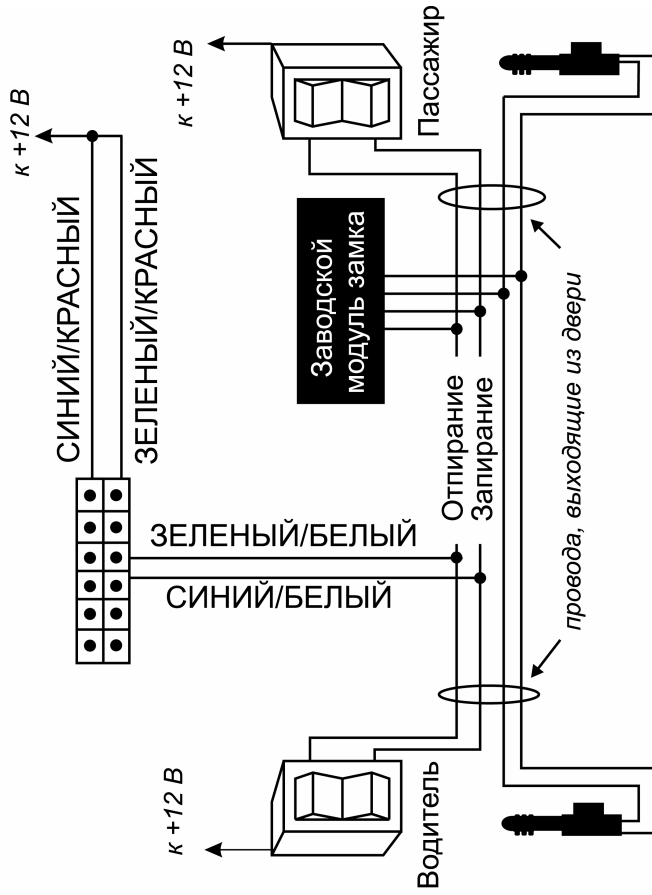

Зеленый/Черный и Синий/Черный провода системы не используются. Изолируйте их отдельно друг от друга

Схема 3. 5 (4) проводная система с обратной (переменной) полярностью (большинство легковых а/м марки Форд и Крайслер; большинство грузовых а/м марки Форд и GM)



Схема 4. Вакуумная система (Мерседес-Бенц и Ауди)



Схема 5. Однопроводный тип цепи дверных замков с отрицательной полярностью (некоторые автомобили марки Ниссан, Mazda и др.)

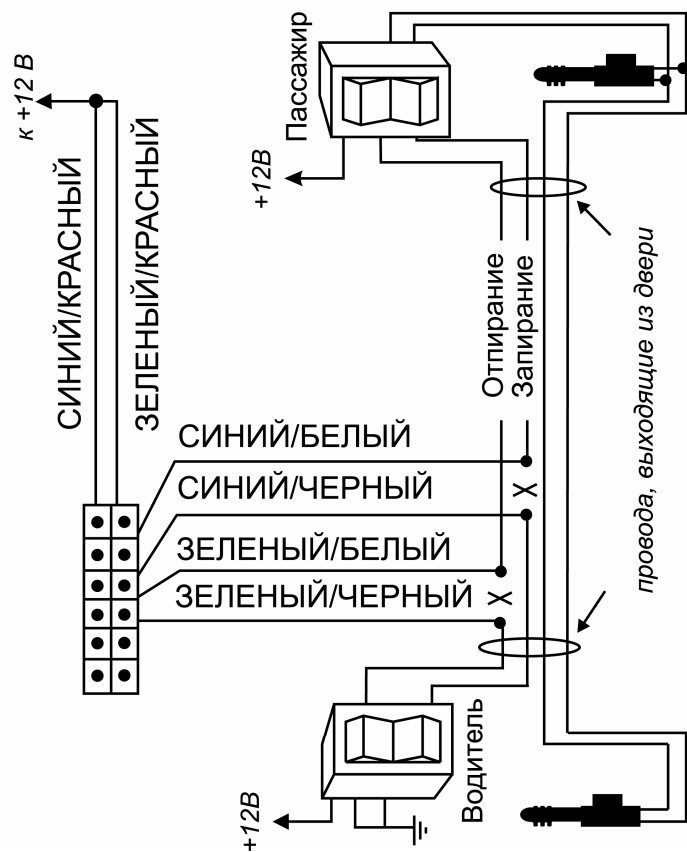

Синий/Красный и Зеленый/Черный провода системы не используются. Заизолируйте их отдельно друг от друга

Схема 6. Установка дополнительных электроприводов

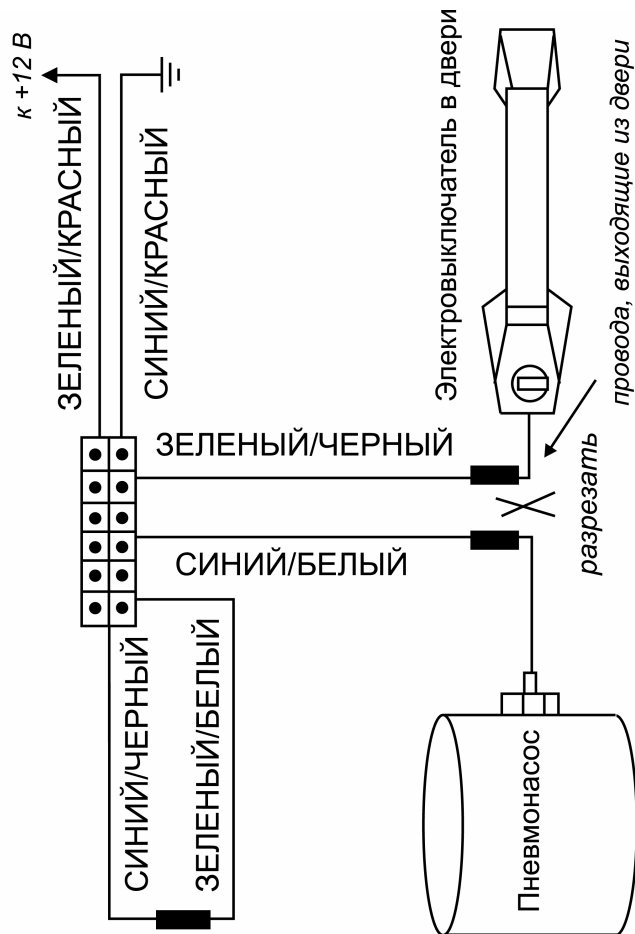
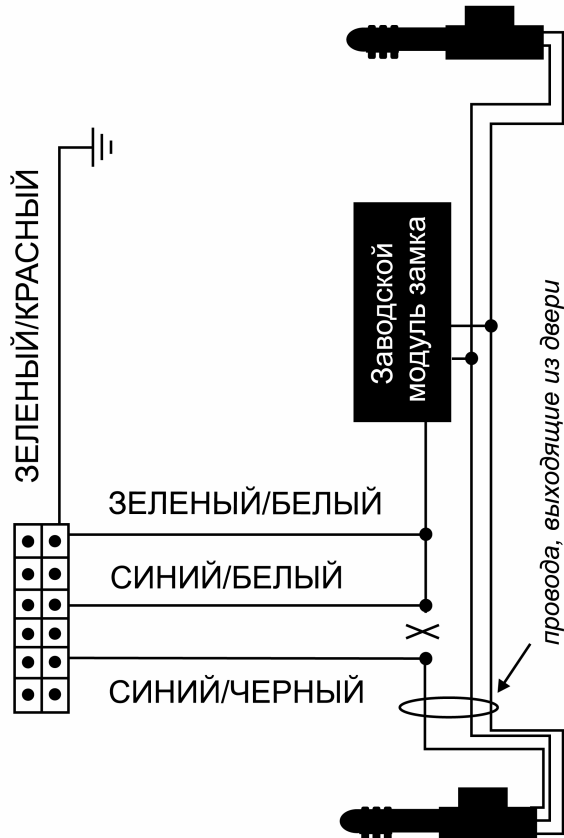

СХЕМА РАСПОЛОЖЕНИЯ РАЗЪЕМОВ НА БЛОКЕ СИСТЕМЫ:



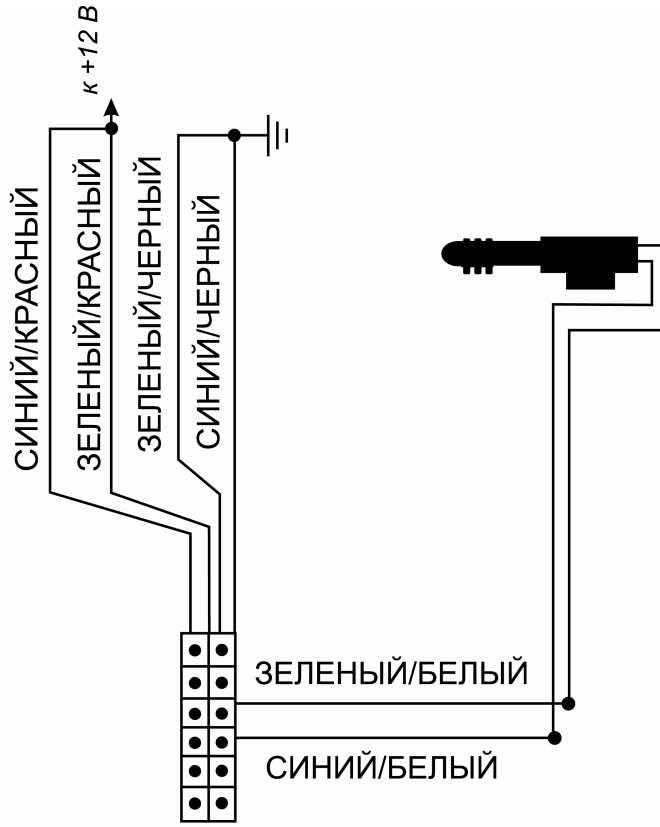